DK: Betjeningsvejledning
GB: User Manual
DE: Bedienungsanleitung
PL: Instrukcja obsługi
FI: Käyttöopas

Power Split 610 VG



1. Indholdsfortegnelse

Brændekløver

2. Sikkerhedsinstruktioner	3
3. Klargøring	5
4. Klargøring og vedligeholdelse	6
5. Olie	7
6. Betjening	8
7. Transport	9
8. Opbevaring	9
9. Fejlfinding	10

Motor

10. Olie / olieskift	12
11. Brændstof	13
12. Luftfilter	13
13. Start	16
14. Stop	17
15. Kørsel	17
16. Tændrør	17
17. Vedligeholdelse	18
18. Specifikationer	18

Registrering af produkt / Reservedele

Registrer dit produkt online på Mit Texas. Mit Texas findes på www.texas.dk
Efter registrering kan Texas give dig en endnu bedre service.

Når du har registreret dit produkt, sørger Texas for at tilknytte relevant information til produktet såsom reservedelstegning, manual, fejlfinding m.m.
Derudover kan Texas kontakte dig med relevant information vedrørende dit produkt.

Reservedelstegning over alle Texas' produkter findes på vores hjemmeside www.texas.dk. Finder du selv varenumre, giver det en hurtigere ekspedition.

Reservedele kan købes online på www.texas.dk eller kontakt din nærmeste forhandler. Du finder forhandlerliste på www.texas.dk

Tilbehørsmuligheder:

4-delt kløvehoved - Best. nr. 90052008

Du finder priser på www.texas.dk



2. Sikkerhedsinstruktioner

Som med alt maskineri er der visse risici involveret i brugen af dette produkt. Udvisning af respekt og forsigtighed vil formindske risikoen for personlig skade. Hvis de normale forholdsregler ikke imødekommes kan det resultere i personlig skade eller beskadigelse af ejendom.

- Læs og bliv fortrolig med hele betjeningsvejledningen. Lær maskinens anvendelse og grænser at kende, såvel som specifikke potentielle risici.
- Maskinen må kun bruges af voksne, som har læst betjeningsvejledningen før brug. Ingen må bruge maskinen uden at have læst betjeningsvejledningen.
- Det er vigtigt, at du bærer sikkerhedssko hele tiden, for at sikre dine fødder mod nedfaldende træ.
- Det er vigtigt, at du bærer handsker hele tiden, for at beskytte hænderne mod de spåner og splinter, der kan blive frembragt under arbejdet.
- Det er ligeledes vigtigt altid at bære briller eller et visir, som beskytter hovedet imod spåner og splinter, der kan blive frembragt under arbejdet.
- Du må ikke flytte eller ændre ved beskyttelses- eller sikkerhedsindretningerne.
- Stå ikke tæt på brændekløveren, når den bliver brugt. Udover personen, som bruger brændekløveren, må der ikke være nogen andre mennesker eller dyr i en radius af 5 meter fra maskinen.
- Der kan være fare for at skære eller knuse hånden: Rør aldrig de farlige områder, når kilen bevæger sig.
- Brug aldrig hænderne til at fjerne en brændeknude som kilen sidder fast i. Rør aldrig ved maskinens bevægelige dele, når maskinen er tændt.
- Kontroller for beskadigede dele. Før videre brug af maskinen, skal du tjekke skærmen eller andre dele, som kan være beskadigede for at sikre, at produktet vil fungere ordentligt og yde dets tilsigtede funktion. Tjek, at de bevægelige dele kører lige og ikke er beskadigede. Tjek montering eller andre forhold, som kan påvirke brugen af brændekløveren. En skærm eller andre dele, som kan være beskadigede, skal repareres og udskiftes.
- Sørg for at beskyttelsesskærmen og glideskinner altid er på plads.
- Fjern justeringsnøgler/skruenøgler osv. Gør det til vane at tjekke om nøgler, skruenøgler osv. er fjernet fra maskinen før at du tænder den.
- Brug aldrig maskinen, når du er under påvirkning af narkotika, alkohol eller medicin.
- Stå aldrig på maskinen. Du kan komme til skade, hvis du falder.

- Lad aldrig maskinen køre uden opsyn. Sluk for motoren. Gå aldrig fra maskinen før den er stoppet helt med at køre.
- Stop altid motoren, før du justerer, skifter dele eller reparerer på maskinen.
- Bær ikke smykker eller løst tøj som kan hænge fast i brændekløveren.
- Trykket må ikke justeres – derved bortfalder garantien.
- Prøv aldrig på at kløve brændeknuder, som er større end den anbefalede brændestørrelse. Der må ikke være søm eller andet metal i brændet, da disse kan beskadige maskinen. Brændet skal skæres retvinklet i enden, og alle grene skal fjernes fra træstammen. Skær altid brændet i årernes retning. Du må ikke placere brændet på tværs, da det kan beskadige brændekløveren.
- Brugeren skal betjene brændekløveren med begge hænder.
- Kløv aldrig to brændeknuder på en gang, da de kan vælte og skabe farer.
- Sæt aldrig en ny brændeknude på maskinen før den er færdig med den forrige, da dette er meget farligt.
- Tving aldrig brændekløveren til at kløve meget hårdt træ med cylinderen under tryk i mere end 5 sekunder. Overophedet olie under tryk kan beskadige maskinen. Stop maskinen og prøv igen ved at dreje brændeknuden 90 grader. Hvis træet stadig ikke kan kløves, betyder det, at hårdheden overskrider maskinens evne, og træet må afvises for ikke at beskadige brændekløveren.

Hydrauliske systemer.

Brug aldrig maskinen, hvis der er utæthed i det hydrauliske system. Før du bruger brændekløveren, skal du tjekke efter for hydrauliske utætheder. Vær sikker på at din maskine, og området hvorpå du arbejder, er rent og frit for oliespild. Hydraulisk væske kan være årsag til fare, du kan glide og falde, dine hænder kan glide, når du bruger maskinen eller der kan være brandfare.

Fysiske farer

At kløve brænde skaber særlige fysiske farer. Brug aldrig maskinen medmindre du bærer rigtige sikkerhedshandsker, sikkerhedssko og godkendt øjenbeskyttelse osv. Vær opmærksom på træsplinterne for at undgå skader eller blokering af værktøjet. Prøv aldrig på at kløve brændestykker som er for store eller for små til at passe ordentligt til maskinen. Prøv aldrig på at kløve brænde, som indeholder søm, eller andre metalstykker. Ryd op mens du arbejder. Kløvet træ og træsplinter som flyder rundt, kan skabe et farligt arbejdsmiljø. Fortsæt aldrig med at arbejde i et rodet arbejdsområde, som kan få dig til at glide eller falde. Hold tilskuere væk fra maskinen og lad aldrig personer, som ikke har læst betjeningsvejledningen, bruge værktøjet.

3. Klargøring

Tag brændekløveren ud af emballagen og smør kløvehovedet ved den sorte plastic kant

Kløvepladen kan anbringes i to højder

- 1 = kløvelængde 60 cm
- 2 = kløvelængde 105 cm

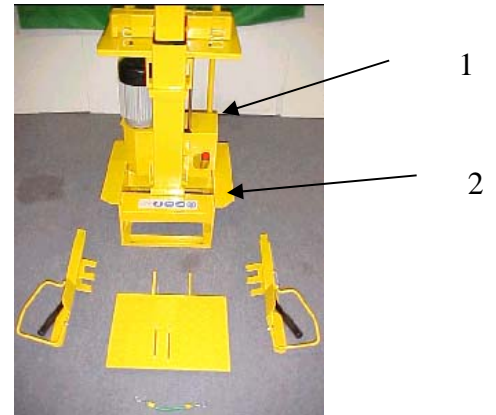

På begge sider af betjeningsgreb er fangarme monteret til at holde imod træstykket, både når træet kløves, med også når stemplet går retur.



Brændekløveren er udstyret med en 4-takt motor.
Læs vejledningen for motoren (side 11).



4. Klargøring og vedligeholdelse



Smør lidt olie i stempel tunnel på alle fire indvendige sider.



Smør også med olie på de fire udvendige sider.

Smøring skal gentages efter hver 4 rummeter.

Husk også at kontrollere oliemængde i tanken.

5. Olie

Her tjekkes olieniveau ved rød oliepinde
Olietype til supplering: hydraulik olie.

Anbefalet hydraulisk olie

Vi anbefaler følgende olie til den
hydrauliske cylinder :

Texaco Texamatic 7045
Art. nr. 90306479. Viskositet 33,8

Eller olie med tilsvarende viskositet.

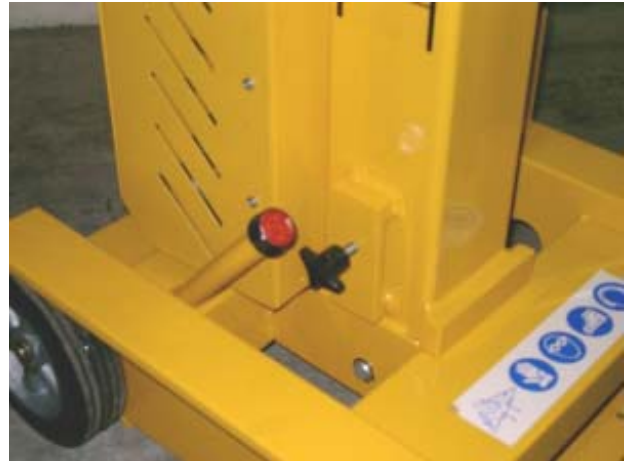

Hvis maskinen anvendes i områder, hvor temperaturen svinger meget, dannes der kondens i olietanken. Dette resulterer i, at olien bliver mælkevid. Konsekvens heraf er ødelagte pakninger. Hvis dette sker, skal olien skiftes.

6. Betjening

Anbefalet størrelse på brænde

Størrelsen på brændets diameter er kun vejledende. Et lille stykke brænde kan være svær at kløve, hvis det har knuder og dets fibre er meget stærke. Et større stykke brænde kan kløves, hvis dets fibre er bløde og løse.

Tving aldrig brændekløveren til at kløve meget hårdt træ i mere end 5 sekunder med cylinderen under tryk. Overophedet olie under tryk kan beskadige maskinen. Det er meget vigtigt, at hvis brændekløveren ikke kløver i første forsøg, skal du stoppe maskinen og vende brændeknuden 90 grader. Hvis brændet stadig ikke kan kløves, betyder det, at brændets hårdhed overstiger maskinens evne og brændet skal afvises, så det ikke beskadiger maskinen.

Ved kløvning skal begge betjeningsgreb anvendes, som vist på billede.



Variabel kløvelængde fra 10-105 cm. Højde justeres ved at begge betjeningsgreb trykkes ned (lodret) til ønsket længde af træstykke, her slippes det ene betjeningsgreb. (vises med pil) Fingerskrue løsnes (vises) og højdestang trækkes op, og fingerskrue strammes igen (vises).



For ikke at belaste kløvehovedet mere end højst nødvendigt er det vigtigt, at træ, der skal kløves, ikke placeres forkert. Træet skal altid placeres så tæt på kløvestemplet som muligt. Hvis træet placeres så kløvehovedet kun rammer med spidsen, opstår der en unødvendig belastning på stemplet.

Rigtig



Forkert



7. Transport

Transport af maskinen kan foretages både, når brændekløveren er placeret i en lodret eller i en vandret position. Ved vandret position skal maskinen hvile på hjul og håndtag.



Stroppen holder håndtagene fast under transport.

8. Opbevaring

Brændekløveren opbevares stående lodret.

9. Fejlfinding

Der kan opstå problemer, når man bruger brændekløveren, og der anbefaler vi, at du bruger problemløsningen, der er vist i skemaet. Hvis processen bliver udført af en uautoriseret person gælder garantien ikke, og producenten vil blive frataget alt ansvar for skade på personer, dyr og genstande.

PROBLEM	MULIG ÅRSAG	PROBLEMLØSNING
Brændet kløves ikke	Brændet er ikke placeret korrekt. Brændet overskrider tilladte dimensioner eller brændet er for hårdt for maskinens evner. Kilen kløver ikke. Olien lækker. Hydraulisk tryk er for lavt.	Placer brændet korrekt Vend brændet 90° Prøv på at kløve et lille stykke eller brug andre midler til at formindske brændets størrelse. Slib kilen. Find lækagen ved at bruge et stykke papir, kontakt din forhandler. Kontakt din forhandler.
Kløvehovedet kører frem i ryk eller med stærke vibrationer.	Luft i kredsløbet	Check oliemængden. Påfyld hvis nødvendigt. Hvis problemet vedvarer skal du kontakte din forhandler.
Olien lækker fra cylinderen eller fra udvendige punkter	Lækage i tanken Oliepakning er slidt	Kontakt din forhandler

REKLAMATION

Dette produkt er garanteret imod fejl i fremstillingen i en periode på 3 år gældende fra købsdatoen. Husk at gemme din kvittering som bevis på købet.

Reklamationsretten gælder ikke naturligt slid, samt ukyndig behandling, manglende vedligeholdelse, overlast, uoriginale reservedele, misbrug og skødesløs behandling.

LÆS VENLIGST FØLGENDE GRUNDIGT

Alle reparationer og udskiftninger skal udføres af et autoriseret serviceværksted og ikke af køberen. Køberen påtager sig alle risici og farer, som opstår ved køberens reparationer, udskiftninger og installationer af disse.

4-TAKT BENZIN MOTOR - POWERLINE TG720

- Læs altid betjeningsvejledningen før brug af din motor.
- Følg altid de retningslinjer, din lokale Power Line forhandler giver med hensyn til Power Line.
- Stop altid din motor før opfyldning.
- Hvis spild forekommer, tør da altid grundigt op.
- Hold altid motoren på afstand af flambare olier og andet brandfarligt.
- Udstødningen er farlig, brug derfor kun motoren, udenfor eller i et godt ventileret område.
- Vær opmærksom på ikke at komme i kontakt med motorens bevægelige dele under kørsel.
- Vær opmærksom på ikke at komme i kontakt med motorens udstødning og blok, da den bliver meget varm under kørsel.
- Brug aldrig motoren efter indtagelse af alkohol, eller narkotika.

***ADVARSEL – Husk at væde luftfilteret i olie inden start.
Se side 13***

SPØRGSMÅL

Hvis der opstår problemer eller spørgsmål omkring montering af din Power Line motor, er du altid velkommen til at kontakte din Lokale forhandler.

10. Olie / olieskift

OLIE

Brug den rigtige olie for den rigtige årstid.

ved 20°	10-20°	Under 10°
SAE 30	SAE 20	SAE 10W - 30

OLIE KAPACITET

- Check altid olie niveauet, når motoren står vandret.
- Check altid olie niveauet uden at skrue oliepinden fast.

TG720

0,6 Liter

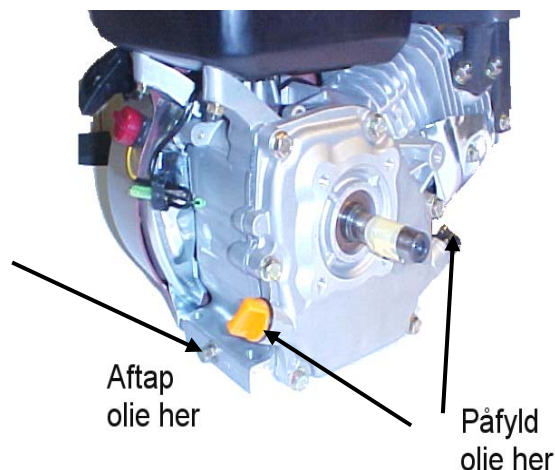
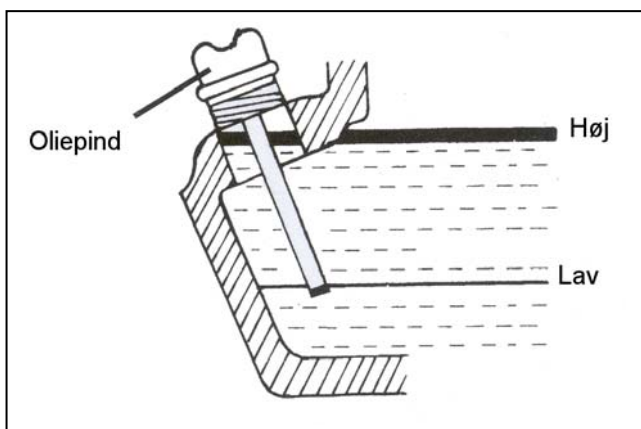

OLIESKIFT

Olien bør skiftes ifølge betjeningsvejledningen for maskinen.

1. Lad motoren køre 5 minutter, så olien når at blive varmet op. Dette gør, at den løber lettere og at olieskiftet bliver mere komplet.
2. Efter 5 minutter slukkes motoren. Motorens oliebundprop kan nu skrues løs, og olien løber ud af motoren. Husk at have en passende beholder klar.
3. Bundproppen kan nu skrues i på ny, og ny olie kan hældes i motoren.
4. Dette gøres ved at fjerne oliepinden og hælde den rigtige mængde olie på.

*Husk at skaffe dig af med den brugte olie, så du ikke er til gene for naturen.
Brug din lokale genbrugsstation.*

11. Brændstof

BRÆNDSTOF

Brug kun blyfri 95 oktan brændstof på din motor. Samt den rigtige kapacitet
Overfyld aldrig tanken. På tanken er der en indikator, der viser mængden af det resterende brændstof.

TG720

3,6 Liter

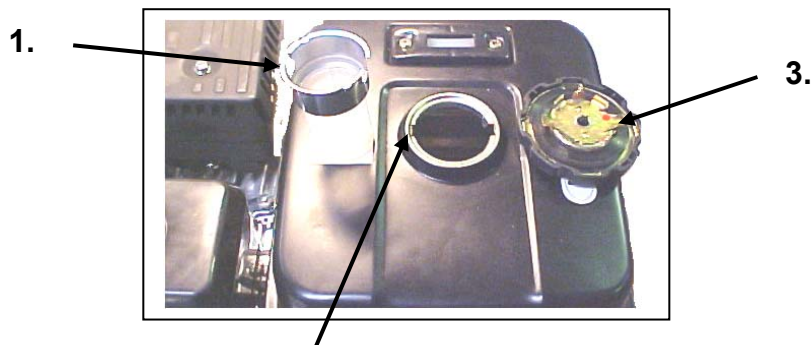
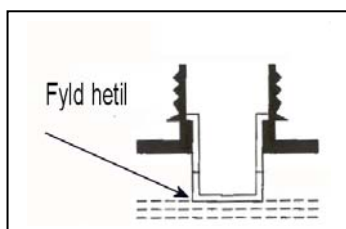

BEMÆRK

For at sætte låget på brændstoftanken rigtigt på, skal man være opmærksom på, at hullerne i tanken(2), passer overens med hullerne i brændstoffilteret(1), som skal passe med de to tappe på selve låget(3).

1. brændstoffilter, 2. benzintank, 3. tankdæksel

12. Luffilter

LUFTFILTERET

Luffilteret skal efterses og renses jævnligt. Hvis filteret ikke er blevet rensset i en længere periode, vil dette kunne mærkes på motorens kraftoverførsel, samt kunne ses på udstødningsgassen.

1. Afmonter fingermøtrikken, der holder dækslet til luffilteret, og fjern dækslet.
2. Rengør let omkring luffilteret, inden det fjernes.
3. Tag forsigtigt filteret ud, og undersøg det. Pas på der ikke kommer snavs ned i karburatoren.
4. Afvask skumelementet i mild sæbevand.
5. Tryk overskydende vand ud af elementet og lad det tørre. Derefter gennemvædes det i ny olie, og overskydende olie trykkes ud.

VIGTIGT: Er motoren monteret med papirelement, må der under ingen omstændigheder komme olie på filteret.

6. Rens filterbeholderen.
7. Elementet sættes igen på plads.
8. Vær opmærksom på at alle dele er samlet rigtigt. Se billedserie herunder.

----- X -----

1. Papirfilteret renses på følgende måde.
2. Sku fingermøtrikken af, der holder dækslet til luftfilteret, og fjern dækslet.
3. Tag forsigtigt filteret ud, og undersøg det. Pas på der ikke kommer snavs ned i karburatoren.
4. Kontroller omhyggeligt for revner og huller, udskift om nødvendigt.
5. Fjern støvet fra luftfilteret ved at banke let på elementet nogle gange. Eller ved at børste det med en blød børst. Udskift luftfilteret, hvis elementet er meget snavset.
6. Elementet sættes igen på plads.
7. Vær opmærksom på at alle dele er samlet rigtigt. Se billedserie herunder.

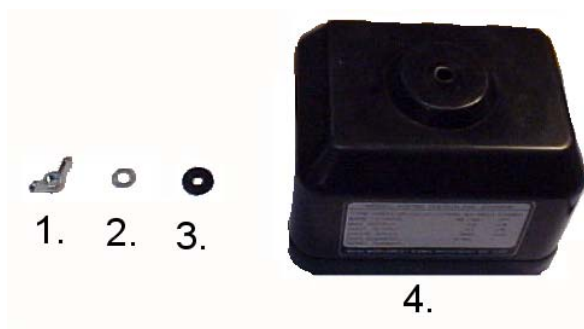







1. møtrik
2. spændeskive
3. pakning
4. dækslet
5. møtrik
6. luftfilter
7. holder
8. låg



9. skumfilter
10. luftfilter kasse

Montering

<p>1. Bunden af luftfilterindtag et</p>		<p>2. Læg på indtaget. Det er vigtigt, at låget bliver presset godt ned i holderen, så det passer. Her er det vist rigtigt.</p>	
<p>3. FORKERT !!</p> <p>Bemærk åbningen mellem bund og låg.</p>		<p>4. Placer holderen til selve luftfilteret på låget. Det er vigtigt, at tappen på låget passer ind i tappen på holderen. Vist på billedet på fornige side.</p>	
<p>5. Placer filteret i holderen. Brug fingermøtrik- ken til at fæstne det med. Det er vigtigt, at det bliver skruet godt fast.</p>		<p>6. Låget monteres. Pakning og spændeskive sættes på, hvorefter der fæstnes med en fingermøtrik. Vær sikker på at alle dele passer rigtigt sammen, så der ikke kommer falsk luft ind i motoren.</p>	

Hvis du er i tvivl om dit luftfilter er monteret rigtigt, bør du kontakte din lokale Texas forhandler.

13. Start

FREM GANGSMÅDE

1. Åben for brændstofhane.
2. Drej chokeren til højre, hvis motoren er varm, er det ikke nødvendigt at anvende choker.
3. Drej motorens gaskontrol helt til venstre, derved gives der fuld gas.
4. Sæt maskinens tændingskontakt på "ON".
5. Træk langsomt i motorens startsnor, indtil der føles modstand. Træk derefter kraftigt i ét lang træk. Lad aldrig startsnoren løbe tilbage af sig selv, følg den altid tilbage med hånden.
6. Reguler gassen, indtil motoren har en jævn motorgang.

1.

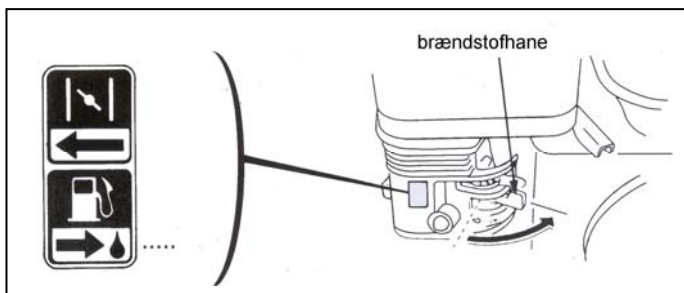

2.

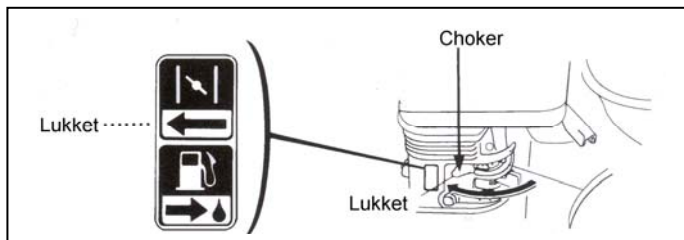

3.

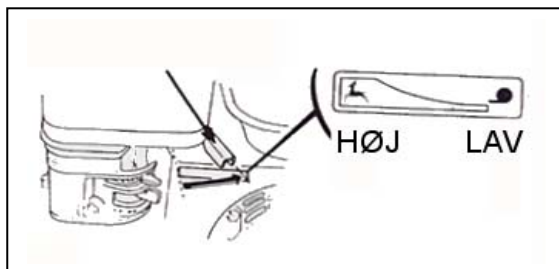

4.

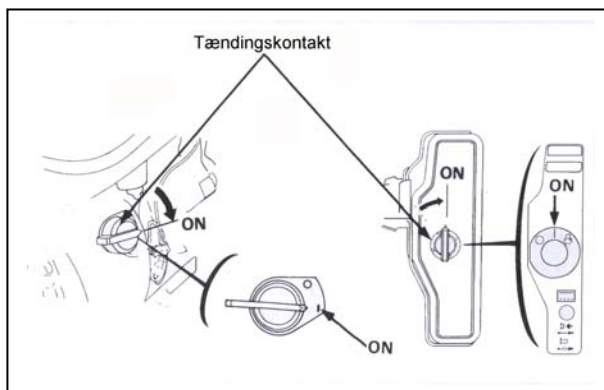

5. Start

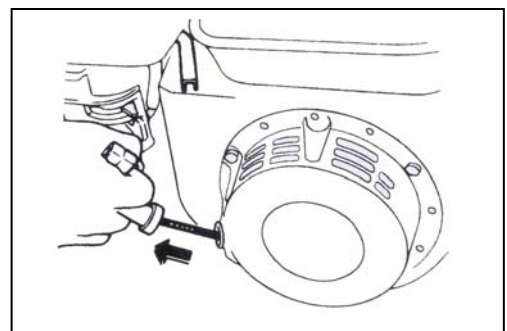

14. Stop

FREM GANGSMÅDE

1. Placer gaskontrollen i "low" position og lad motoren køre lidt tid.
2. Sluk maskinen på tændingskontakten.
3. Drej benzinhanen til "off"

15. Kørsel

KØRSEL

1. Efter motoren er startet, flyt da gradvist chokeren mod højre.
2. Indstil gassen til den ønskede fart.

BEMÆRK

- Læg mærke til følgende under kørsel.
- Udstødningsgassen skal ikke være sort. Hvis dette forekommer, er det fordi belastningen er for høj, eller motoren ikke er justeret rigtigt.
- Ingen uretmæssige lyde og vibrationer.
- Hvis dette forekommer, sluk motoren og juster motoren, kontakt evt. et autoriseret Texas Power Line værksted.

16. Tændrør

FREM GANGSMÅDE

- Fjern tændrørshætten.
- Børst skidt og snavs væk fra tændrøret.
- Brug en tændrørsnøgle til at løsne tændrøret.
- Check om isoleringen er intakt.
- Rens tændrøret med en stålbørste.
- Mål elektrodeafstanden, pas på ikke at beskadige elektroden.
- Afstanden bør være: 0,7 – 0,8 mm
- Hvis tændrøret er godt, monter igen. Udskift hvis du er i tvivl.
- Monter tændrørshætten.

Grundet fortsat produkt udvikling, forbeholder Texas A/S sig ret til at forbedre produktet, uden at være forpligtiget til at forbedre allerede solgte modeller.

17. Vedligeholdelse

BEMÆRK

- Formålet med vedligeholdelsen er at holde motoren i bedst mulig stand.
- Reparationer bør altid blive udført på et autoriseret Power Line værksted.

Interval Del	Hver gang	For hver 20 køretimer	For hver 50 køretimer	For hver 100 køretimer	For hver 200 køretimer
Check bolte og møtrikker	X				
Check og påfyld olie	X				
Skift olie		X		X	
Rens / skift olie filter		X (rens)	X (rens)		
Check olie lækage	X				
Check luft filter	X				
Rens Luftfilter			X		
Check papir filter		Kontroller og udskift element efter behov.			
Rens brændstoffilter				X	
Check tændrør				X	
Check brændstofpumpe				X	
Juster ventiler					X
Check ventiler					X

18. Specifikationer

Model	TG 620
Type	4 takt, luftkølet OHV, 1 cylinder, benzin motor
Boring x slaglængde mm	65 x 54
Slagvolumen L	0,212
Max power kW (HK) / Omdr/min	4,2 (5,7) / 3600
Konstant power kW (HK) / omdr. /min	3,7 (5,0) / 3600
Brændstof	Blyfri benzin
Brændstof kapacitet	3,6 L
Brændstofforbrug (g/PS.h)	275
Smøreolie	SAE10W30 / SAE30
Smøreolie kapacitet	0,6 Liter
Start system	Rekyl
Tændrør	F7RTC / 20EPR-U / Art no. 40-11294
Reguleringssystem	Mekanisk
Roterende retning af PTO	Med uret, set fra PTO'ens ende
Dimension (L x B x h), cm	39 x 32 x 34,5
Tør vægt, kg	15,5

1. Contents

Log splitter

2. Safety instructions	20
3. Making ready	22
4. Making ready and maintenance	23
5. Oil	24
6. Operation	25
7. Transport	26
8. Storage	26
9. Trouble shooting	27

Engine

10. Oil / changing oil	29
11. Fuel	30
12. Air filter	30
13. Start	33
14. Stop	34
15. Operation	34
16. Sparking plug	34
17. Maintenance	35
18. Specifications	35

Spare parts

Part list and explosive drawings for the specific product, can be found on our website www.texas.dk

If you help find part numbers yourself, it will ease the service.

For purchase of spare parts, please contact your dealer.

2. Safety instructions

As with all machinery, there are certain risks involved with the operation and use. Exercising respect and caution will lessen the risk of personal injury considerably. However, if normal safety precautions are overlooked or ignored it might result in personal injury to the operator or damage of property.

- Read and become familiar with the entire user manual. Learn the machine's applications and limitations as well as the specific potential hazards particular to it.
- The machine must only be used by grown-ups who have read the user manual before use. No-one must use the machine without having read the manual.
- It is important to wear safety footwear at all times to provide protection against the risk of logs falling accidentally on your feet.
- It is important at all times to wear gloves protecting the hands against chips and splinters, which may be produced during work.
- It is important at all times to wear goggles or a visor, which protects the head against chips and splinters that may be produced during work.
- You must not remove or tamper with the protection devices and safety devices.
- You must not stand in the range of action of the machine. Apart from the operator, no other person or animal may be present within a radius of 5 meters from the machine.
- Danger of cutting or crushing the hand exists: never touch hazardous areas while the wedge is moving.
- Never remove a log trapped in the wedge with your hands. Never touch the moving parts of the machine when the machine is on.
- Inspect for damaged parts. Before further use of the machine, a guard or any other part that may be damaged shall be inspected to ensure that it will operate properly and perform in its intended function. Check for alignment of the moving parts, breakage of parts, mounting, or any other conditions that may affect its operation. A guard or other parts that are damaged should be properly repaired or replaced.
- Keep guards and slide bars in place and in working order.
- Always remove adjusting keys/spanners etc. Form habit of checking to ensure that keys and spanners etc. are removed from the machine before turning it on.
- Never use the machine under influence of drugs, alcohol or medication.
- You must never stand on the machine, injury could occur in case of a fall.

- You must never leave the machine running unattended. Always turn the power off. Don't leave the machine until it comes to a complete stop.
- Stop the engine when adjusting, changing parts or repairing the machine.
- Do not wear any jewellery or loose clothing that could be snagged by the log splitter.
- The pressure must not be adjusted.
- The user shall operate the log splitter with both hands.
- Never split two logs at once, they can tilt and create danger.
- Never place a new log on the machine before you've finished the previous as this can be very dangerous.
- Never force the log splitter to split very hard wood with the cylinder under pressure for more than 5 seconds. Heated oil under pressure can damage the machine. Stop the machine and try again by turning the log 90 degrees. If the wood still cannot be split, it means that the hardness exceeds the abilities of the machine and you shall not split the wood.

Hydraulic system

Never operate this tool if there is a hazard presented by hydraulic fluid. Before using the log splitter, check for hydraulic leaks. Be sure that the tool and your work area is clean and free of oil spills. Hydraulic fluid can create hazards causing you to slip and fall, your hands to slip while using the machine or cause a fire hazard.

Physical hazards

Log splitting creates special physical hazards. Never operate this tool unless you are wearing proper safety gloves, hard-toed shoes and approved eye protection etc. Watch out for splitters in order to avoid puncture, injury and jamming the tool. Never try to split logs that are too large or small to fit properly within the tool. Never attempt to split logs containing nails, wires or other debris. Clean up as you work, accumulated split wood and wood chips can create a hazardous work environment. Never continue to work in a cluttered work area which may make you slip, trap or fall. Keep spectators away from the tool and never allow unauthorized persons to operate this tool.

3. Making ready

Remove the log splitter from its packing and lubricate the splitting head by its plastic edge.

The plate can be placed in two heights

- 1 = cutting length 60 cm
- 2 = cutting length 105 cm

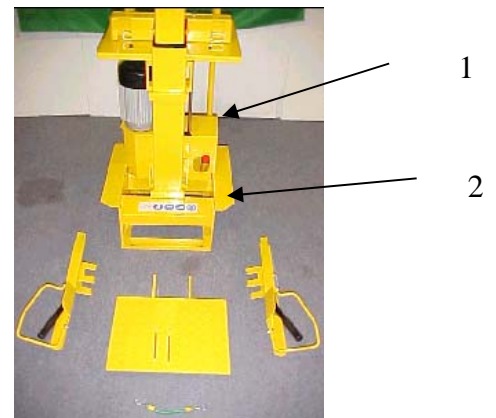

On both sides of the handles arms have been mounted to fasten the logs when the wood is being split and the piston moves back.



The log splitter is equipped with a 4-stroke engine. Read the engine manual (page 11).



4. Making ready and maintenance



Lubricate with a little oil in the gasket tunnel on all four sides on the inside.



Lubricate also with oil on the four sides on the outside.

Lubrication shall be repeated after every 4 space meters.

Also remember to control the amount of oil in the tank.

5. Oil

The oil level is checked by the means of the red oil stick.

Oil type for supplement: hydraulic oil.

Recommended hydraulic oil

We recommend the following oil to the hydraulic cylinder:

Texaco Rando HDZ32

Or oil with corresponding viscosity.

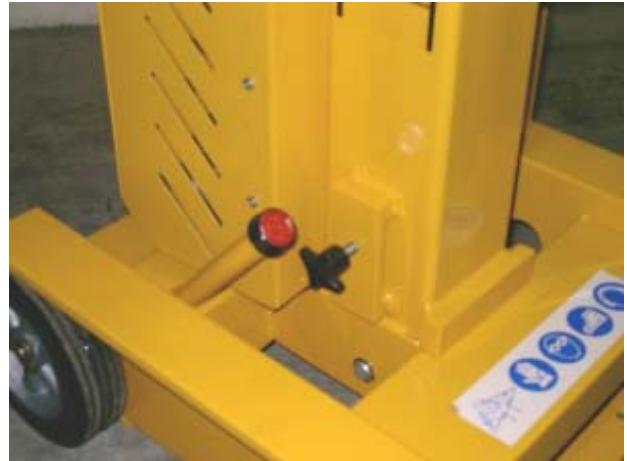

If the log splitter is used in areas where the temperature fluctuates, condensed water will occur in the oil tank. This will result in the oil becoming white as milk. Broken gaskets will be a result of this. If this occurs, the oil has to be changed.

6. Operation

The diameter of the log is only indicative. A small piece of wood can be difficult to split if it has knots or if its fibres are very tough. A larger piece of wood can be split if its fibres are smooth and loose.

Never force the log splitter to split more than 5 seconds with the cylinder under pressure in order to split excessively hard wood. Overheated oil under pressure may damage the machine. It is very important that if the log splitter does not split in the first attempt, please stop the machine and rotate the log 90 degrees. If the wood still cannot be split, it means that the hardness of the wood exceeds the capacity of the machine and it must be rejected in order not to damage the log splitter.

When splitting both handles shall be used as shown on picture.



Variable cutting length from 10-105 cm. Height is adjusted by pressing down (vertical) both handles to the requested length. Here you let go of the handle (shown with arrow). Loosen the knurled nut (shown) and the bar indicating the height is pulled up and the knurled nut is retightened (shown).



In order not to load the splitting head more than necessary it is important that you place the wood to be split correctly. The wood shall always be placed as close to the splitting piston as possible. If the wood is placed so that the splitting head only hits the tip an unnecessary load on the piston arises.

Correct



Wrong



Note. 4-head wedge can be purchased as an accessory.

7. Transport

Transport of the machine can be carried out when the log splitter is placed in a vertical or horizontal position. At horizontal position the machine shall rest on wheel and handle.



The strip keeps the handles together during transport.

8. Storage

The log splitter shall be stored in a vertical position.

9. Trouble shooting

Problems may arise when you use the log splitter, in case of any problems we recommend that you read the trouble shooting part. If the process is carried out by an unauthorized person the warranty is not valid and the manufacturer will not be responsible for any damages on persons, animals or objects.

PROBLEM	POSSIBLE CAUSE	TROUBLE SHOOTING
The log will not be split	The log has been placed incorrectly The log exceeds the approved dimensions or the log is too hard for the logs ability. The wedge does not split The oil leaks The hydraulic pressure is too low	Place the log correctly Split a smaller piece or use other remedies to reduce the size of the log Sharpen the wedge and inspect for burrs and nicks Locate the leakage by using a piece of paper, contact your dealer Contact your dealer
The log pusher advances jerkily or with strong vibrations	Air in the circuit	Inspect the oil level. Fill up if necessary. If the problem continues, contact your dealer
Oil leaks from the ram or from other external points	Leakage in the tank The oil seal is worn	Check that the bleed screw has been tightened before moving the machine (fig. 6) Contact your dealer

PLEASE READ THE FOLLOWING CAREFULLY

ALL REPAIRS AND REPLACEMENTS MUST BE CARRIED OUT BY AN AUTHORIZED DEALER AND NOT BY THE PURCHASER. THE PURCHASER ASSUMES ALL RISKS AND LIABILITIES ARISING OUT OF HIS OR HER REPAIRS TO THE ORIGINAL PRODUCT OR REPLACEMENT OF PARTS THERETO OR INSTALLATION OF THESE.

Due to continued product development Texas A/S preserves the right to improve the product without improving already sold models.

4-STROKE GASOLINE ENGINE - POWERLINE TG720

- Always read the user manual before use of the engine.
- Always follow the guidelines given by your Power Line dealer with regard to the engine.
- Always stop the engine before filling with gasoline or oil.
- Always clean thoroughly if fluids are spilled.
- Always keep the engine at a distance from inflammable oils or other inflammable Objects.
- Exhaust is dangerous; therefore only use the engine outdoors or in a well ventilated area.
- Draw attention to not getting into contact with the engine's rotating parts during operation.
- Draw attention to not getting into contact with the engine's exhaust and the engine's block as it gets very warm during operation.
- Never use the engine under influence of alcohol or drugs.

***WARNING - Remember to moisten the air filter in oil before starting.
See page 13***

QUESTIONS

If problems or questions concerning the assembly of your Power Line engine arises, you are always welcome to contact your local dealer.

10. Oil / changing oil

OIL

Use the correct oil for the correct time of year

by 20°	10-20°	below 10°
SAE 30	SAE 20	SAE 10W - 30

OIL CAPACITY

- Always check the oil level when the engine is placed in a horizontal position.
- Always check the oil level without fastening the oil stick.

TG720

0,6 Litre

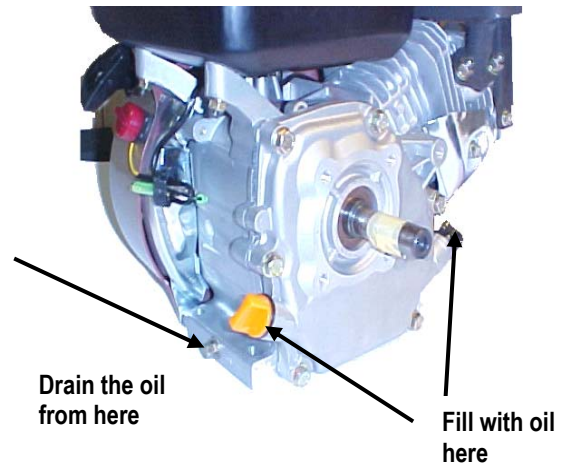
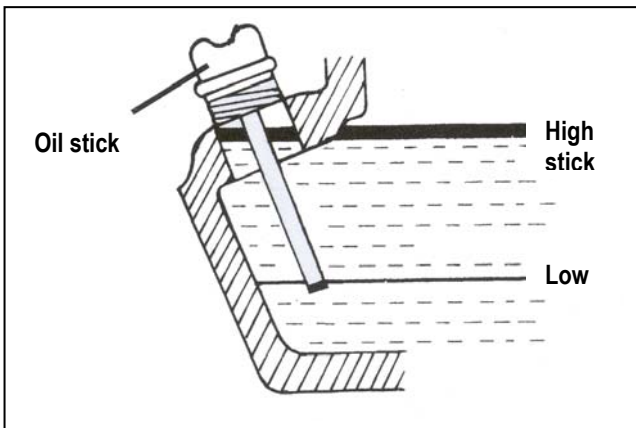

CHANGING OIL

Oil should be changed in accordance with the user manual for the machine.

5. Let the engine run 5 minutes, so that the oil is heated. This makes the oil flow more easily and it is easier to complete the oil change.
6. After 5 minutes the engine is turned off. Unscrew the engine's oil drain plug and the oil runs out of the engine. Remember to keep an appropriate container ready.
7. Put the drain plug back in its place and new oil is added to the engine.
8. You add oil by removing the oil stick and adding the correct amount of oil.

*Remember to dispose the used oil so that you are of no nuisance to the nature.
Use your local recycling station..*

11. Fuel

FUEL

Only use unleaded octane 95 fuel on your engine and the right capacity.
Never overflow the tank with gasoline. On the tank an indicator is placed which shows the amount of remaining fuel.

TG720

3,6 Litre

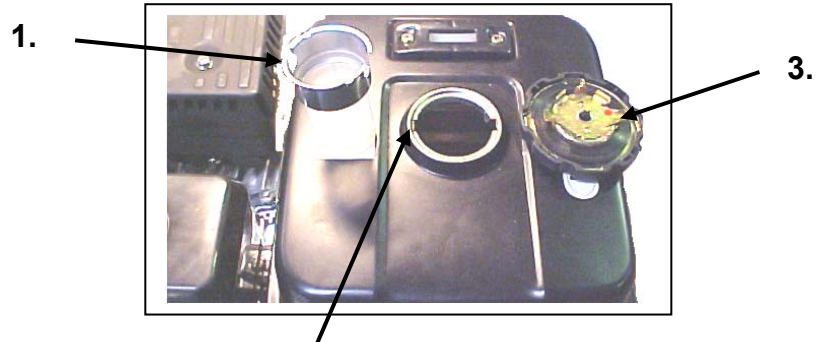
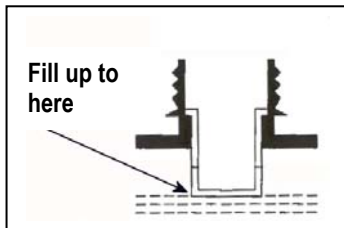

NOTE

In order to place the lid correctly on the fuel tank you have to draw attention to the gaps in the tank (2) fitting with the gaps in the fuel filter (1), which also have to fit with the two pistons on the lid itself (3).

1. Fuel strainer 2. Gasoline tank 3. tank lid

12. Air filter

AIR FILTER

Please inspect and clean the air filter on a regular basis. If the filter has not been cleaned for a longer period, this will be noticed on the engine's power take-off and the exhaustion.

1. Dismount the knurled nut, which fastens the cover to the air filter and remove the cover.
2. Clean easily around the air filter before it is removed.
3. Remove the filter carefully and inspect it. Make sure no dirt gets in the carburettor.
4. Clean the foam element in mild soap water.
5. Squeeze the element and let it dry. Wet the element in new oil and squeeze out the extra oil.

IMPORTANT: If the engine is mounted with a paper element, oil must under no circumstances be applied on the filter.





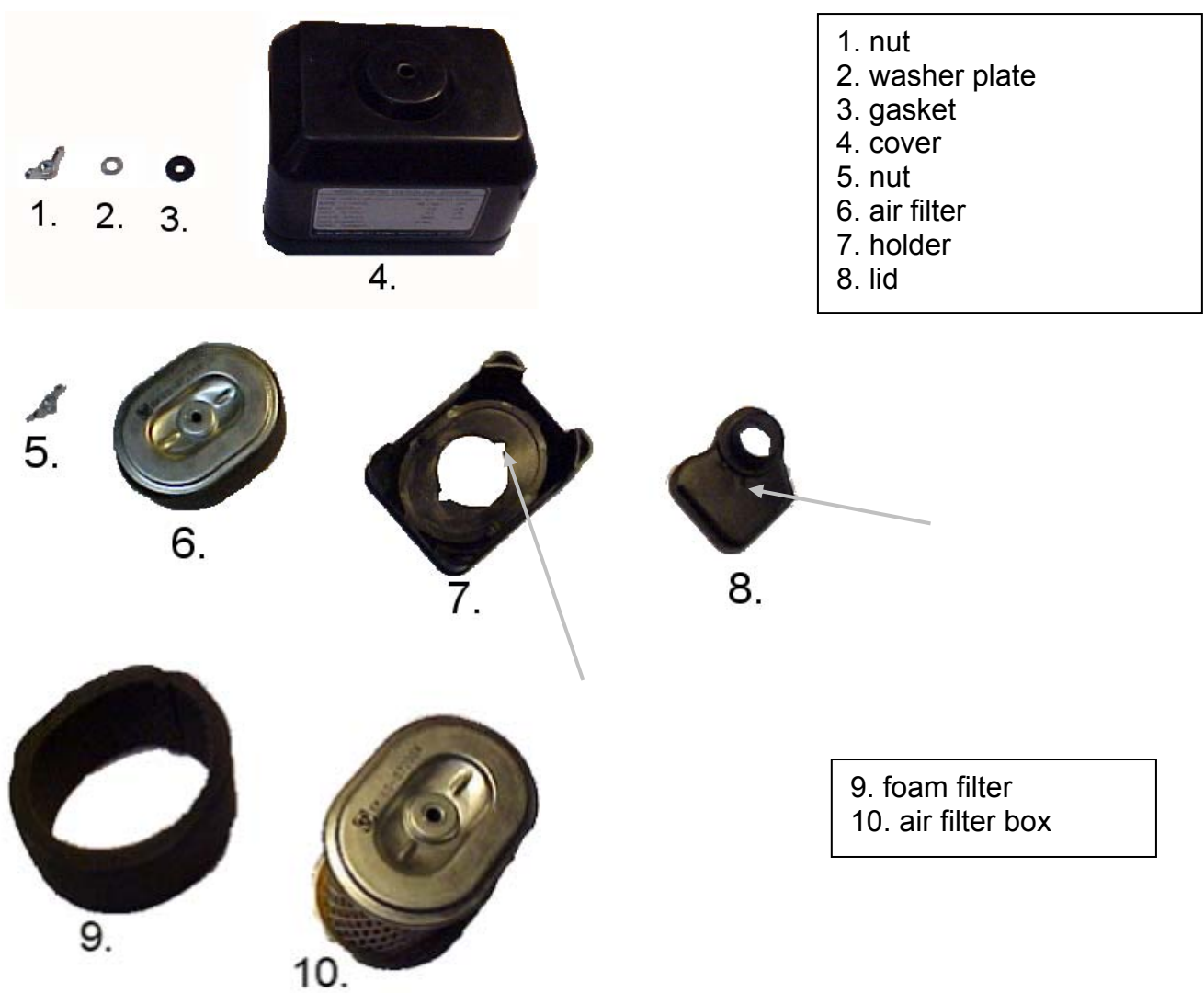

6. Clean the filter holder.
7. Put the element back in its place.
8. Draw attention to all parts being assembled correctly. See pictures below.

----- X -----

1. If the filter is a paper element, clean as follows.
2. Dismount the knurled nut, which fastens the cover to the air filter and remove the cover.
3. Remove the filter carefully and inspect it. Make sure no dirt gets in the carburettor.
4. Inspect thoroughly for cracks and holes, replace if necessary.
5. Remove the dust from the air filter by tapping the element easily a few times, or by blowing compressed air through the filter. Never try to brush away the dust. A brush will only push the dust further into the element. Replace the air filter if it is very dirty.
6. Draw attention to the parts being assembled correctly. See pictures next page.



Assembly

<p>1. The bottom of the air filter intake.</p>		<p>2. Lid on the intake. It is important that the lid is pushed down in the holder so that it fits. Correct assembly shown on picture.</p>	
<p>3. WRONG !! Notice the gap between bottom and lid.</p>		<p>4. Place the holder to the air filter on the lid. It is important that the tap on the lid fits with the tap on the holder.</p>	
<p>5. Place the filter in the holder. Use the knurled nut to fasten with. It is important it is fastened securely.</p>		<p>6. Mount the lid. Gasket and washer plate are added and fastened with a knurled nut. Make sure all parts fit correctly so that no false air gets into the engine.</p>	

If you are in doubt that the air filter is mounted correctly, please contact your Power Line dealer..

13. Start

PROCEDURE

7. Open the fuel tap.
8. Turn the choke to the right, if the engine is already warm it is not necessary to use the choke.
9. Turn the engine's gas control completely to the left, thereby full gas is applied. (If the engine is mounted on a machine with cable-regulated gas, full gas is given).
10. Turn the machine's ignition switch to the "ON" position.
11. Pull the engine's starting cord slowly until you feel resistance. Thereafter pull in one long draw. Never let the starting cord run back by itself, always follow it with your hand.
12. Regulate the gas until the engine is running evenly.

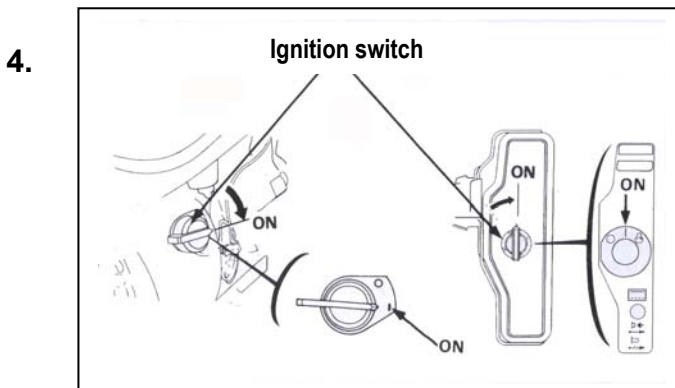
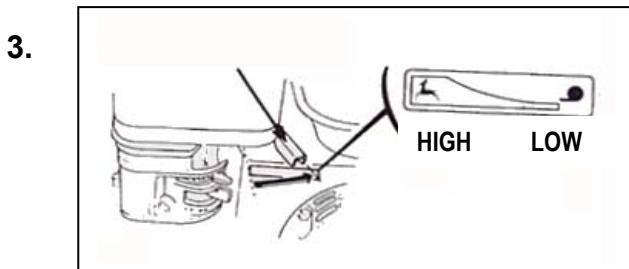
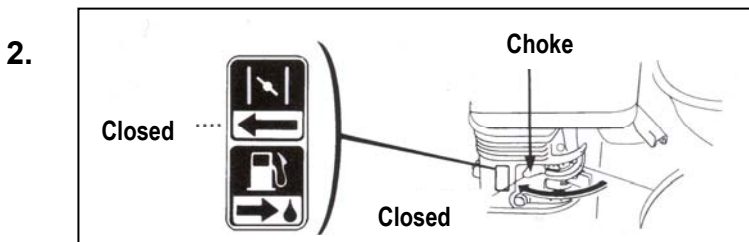
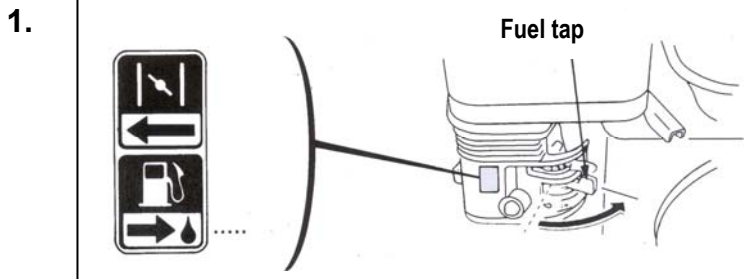

5. Starting

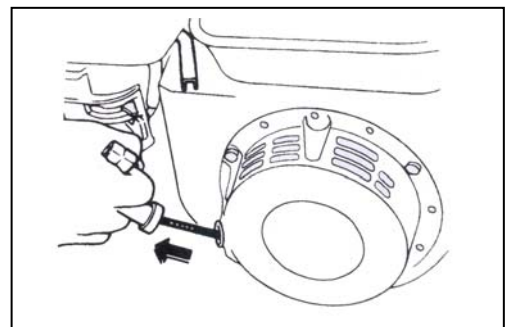

14. Stop

PROCEDURE

4. Turn the gas control to a "low" position and let the engine run for a while.
5. Turn off the machine on the ignition switch.
6. Turn the fuel tap to the "off" position.

15. Operation

OPERATION

3. When the engine has been started move the choke gradually to the right.
4. Adjust the gas to the requested speed.

NOTE

- a. Please draw attention to the following during operation.
- b. Exhaustion must not be black. If the exhaustion is black the load is too high or the engine has not been adjusted correctly.
- c. No incorrect noises and vibrations. If these appear turn off the engine and adjust it. Contact your Power Line dealer

16. Sparking plug

PROCEDURE

- Remove the sparking plug cover.
- Brush off dirt from the sparking plug.
- Use a sparking-plug wrench to loosen the sparking plug.
- Inspect if the isolation is intact.
- Clean the sparking plug with a steel brush.
- Measure the electrode distance, make sure not to damage the electrode.
- The distance should be: 0,7 - 0,8 mm
- If the sparking plug is okay, put it back in its place.
- Put the sparking plug cover back in its place.

Due to continued product development Texas A/S reserves the right to improve the product without being obligated to improve already sold models.

17. Maintenance

NOTE

- The purpose of maintenance is to keep the engine in its best possible shape.
- Repairs should always be carried through by an authorized Power Line dealer.

Part	Interval				
	Every time	For every 20 running hrs	For every 50 running hrs	For every 100 running hrs	For every 200 running hrs
Inspect bolts and nuts	X				
Inspect and fill with oil	X				
Change oil		X		X	
Clean / replace oil filter		X (clean)	X (clean)		
Inspect for oil leakage	X				
Inspect air filter	X				
Clean air filter			X		
Inspect paper filter	Inspect and replace element when needed.				
Clean fuel filter				X	
Inspect sparking plug				X	
Inspect fuel pump				X	
Adjust valves					X
Inspect valves					X

18. Specifications

Model	TG720
Type	4 stroke, air-cooled OHV, 1 cylinder, gasoline engine
Drilling x length of stroke mm	70 x 55
Stroke volume L	0,212
Max power kW (HP) / rev/min	4,2 (5,7) / 3600
Constant power kW (HP) / rev/min	3,7 (5,0) / 3600
Fuel	Leadless gasoline octane 95
Fuel capacity	3,6 L
Fuel consumption (g/PS.h)	275
Lubrication oil	SAE10W30 / SAE30
Lubrication oil capacity	0,6 L
Starting system	Recoil
Sparking plug	F7RTC / 20EPR-U / Art no. 40-11294
Regulation system	Mechanic
Rotating direction of PTO	Clockwise, Seen from the side of the PTO
Dimension (L x W x H), cm	39 x 32 x 34,5
Dry weight, kg	15,5

Deutsch

1. Die Symbole	36
2. Sicherheitshinweise	38
3. Elektrischer Anschluß (PowerSplit 600 V mit E-Motor)	39
4.1 Benzin-Motor (Power Split 600 VG)	40
5. Anwendung	40
6. Öl	41
7. Transport	41
8. Fehlersuche	42

Motor :

1. Einbau	43
2. Öl / Ölwechsel	43
3. Kraftstoff	44
4. Luftfilter	45
5. Start - manuell	48
5.1. Start – NUR FÜR MASCHINEN MIT ELEKTRISCHER STARTEINRICHTUNG	48
5.1. Start – NUR FÜR MASCHINEN MIT ELEKTRISCHER STARTEINRICHTUNG	49
7. Stoß. Stoppen des Motors	50
7. Betrieb	50
8. Zündkerze	50
9. Wartung	51
10. Technische Daten	51

1. Die Symbole

Standartisierte Symbole helfen Ihnen, die Gefahrenpunkte am Gerät zu sehen und entsprechend zu reagieren. Verhalten Sie sich gemäß den Anleitungen !



Lesen Sie die Bedienungsanleitung aufmerksam durch und verhalten Sie sich gemäß den Sicherheitsvorschriften.



Tragen Sie geeignete Sicherheitskleidung im Umgang mit dem Holzspalter.



Arbeiten Sie niemals ohne geeignete Arbeitshandschuhe.



Ein Helm mit Gesichtsschutz schützt Sie von Splitterflug. Arbeiten Sie niemals ohne Helm.



Führen Sie keine konstruktiven Veränderungen am Gerät durch. Sie können nicht abschätzen, wie sich die Maschine verhält.



Halten Sie unbedingt andere Personen in einem Umkreis von 5m aus dem Gefahrenbereich der Maschine.



Bei Wartungsarbeiten ist es untersagt Altöl nicht ordentlich zu entsorgen. Informieren Sie sich bei Ihrer zuständigen Stelle über Maßnahmen der Altöleentsorgung.



NIEMALS in das Werkzeug greifen, wenn die Maschine arbeitet.



WARNUNG: Arbeiten Sie mit höchster Konzentration, wenn sie mit dem Gerät arbeite.



Warnung: Fixieren Sie niemals ein Holzstück mit den Händen, wenn das Gerät arbeitet.



Warnung: Bei Wartungsarbeiten, halten Sie sich strikt an die Anweisungen oder kontaktieren Sie Ihren Händler.



Stromangaben finden Sie auf dem Typenschild.



2. Sicherheitshinweise

- Wichtig –

Lesen Sie diese Sicherheitshinweise aufmerksam durch und halten Sie sich daran. Von jedem technischen Gerät kann eine Gefahr für Körper und Gesundheit ausgehen, wenn die Bedienung nicht ordnungsgemäß erfolgt. Zu Ihrer eigenen und zur Sicherheit Dritter, müssen Sie den folgenden Punkte Beachtung schenken und diese gewissenhaft umsetzen.

- 1) Lesen Sie die Bedienungsanleitung und machen Sie sich mit der Bedienung des Gerätes vertraut.
- 2) Bei geringsten Unsicherheiten, fragen Sie unbedingt Ihren Händler.
- 3) Vor jedem Gebrauch muss der Holzspalter auf Beschädigungen hin überprüft werden. Lassen Sie das Gerät OHNE Holz einmal ganz ausfahren um zu sehen, ob der Schlitten einwandfrei funktioniert. Achten Sie auf beschädigte Kabel oder gar Öläustritte. Wenn Sie sich nicht sicher sind, kontaktieren Sie entweder Ihren Händler oder im Zweifelsfall uns.
- 4) Halten Sie das Gerät sauber. Achten Sie darauf dass Holzsplitter nicht in die Führungen geraten.
- 5) Verwenden Sie während der Arbeit mit dem Holzspalter Schutzkleidung. Einige Hölzer neigen zum plötzlichen Auseinanderbrechen. Tragen Sie keine Kleidung oder Schmuck, der durch Herabhängen in den Holzspalter geraten kann. Stecken Sie lange Haare hoch, damit sich diese nicht im Werkzeug verfangen.
- 6) Schalten Sie die Maschine aus bevor Sie diese verlassen. Lassen Sie die Maschine nicht unbeobachtet. Halten Sie Personen und besonders Kinder von der Maschine fern, wenn gearbeitet wird. Ein Sicherheitsradius von 5m muss eingehalten werden um nicht von plötzlich reißendem Holz getroffen zu werden.
- 7) Prüfen Sie das Holz vor dem Spalten auf Nägel oder eingeschlagene Fremdkörper. Entfernen Sie diese vor dem Spalten.
- 8) Spalten Sie NIEMALS das Holz quer zum Faserverlauf. Das Holz wird bersten und ggf. wie ein Geschoß links und rechts vom Holzspalter wegfliegen. GRUNDSÄTZLICH muss das Holz mit den Stirnseiten (Schnittseiten) zum Werkzeug hin, eingelegt werden. Sie erkennen die richtige Richtung des Faserverlaufs daran, dass Sie die Ringe im Schnittbild erkennen können. Ist das Holz z.B. quer zum Faserverlauf gesägt, erkennen Sie nur in Längsrichtung verlaufende Fasern. Sollte Sie dieser Abschnitt etwas verunsichert haben, fragen Sie Ihren Händler oder uns.
- 9) Brechen Sie jeden Spaltversuch ab, wenn sich das Holz auf der Maschine verschiebt oder das Spaltergebnis nicht richtig ist (Spaltbildung nicht mittig sondern direkt zum Rand hin).

- 10) Greifen Sie NIEMALS in die laufende Maschine. Auch nicht um ein Holz während des Spaltens festzuhalten.
- 11) Führen Sie NIEMALS konstruktive Veränderungen an der Maschine durch. Wenn etwas nicht ordnungsgemäß funktioniert, kontaktieren Sie Ihren Kundendienst.
- 12) Wenn der Holzspalter aus irgendeinem Grund das Holz nicht spalten kann, versuchen Sie es nicht mit Gewalt, sondern nehmen Sie ein anderes Holz. Hat der Spaltdruck Ihrer Meinung nach nachgelassen, kontaktieren Sie den Händler für eine Fehlerdiagnose.
- 13) WICHTIG!!!! Verwenden Sie den Holzspalter nur für den Zweck des Holzspaltens. Er ist nur hierfür konzipiert. Zweckentfremdung kann Verletzungen an Personen oder Beschädigungen an Objekten und dem Holzspalter selbst verursachen!
- 14) Sie sind für ihr Wohl und Gesundheit selbst verantwortlich. Setzen Sie sich niemals einer Gefahr aus. Arbeiten Sie nicht alkoholisiert oder unter Drogen- bzw. Medikamenteneinfluß. Arbeiten Sie mit höchster Konzentration und beobachten Sie die Arbeitsweise des Gerätes um im rechten Moment zu Stoppen.
- 15) Nicht eingewiesene Personen dürfen nicht mit der Maschine arbeiten. Halten Sie diese fern.

3. Elektrischer Anschluß (PowerSplit 600 V mit E-Motor)

Verbinden Sie das Gerät mit einem Stromanschluß der die geforderten Spezifikationen erfüllt.

Achtung: Der Stromanschluß und die Stromleitung muss geerdet sein.

Verwenden Sie nur geeignete Kabel für den Außeneinsatz. Der Stromanschluß muss spritzwassergeschützt sein und die einschlägigen Normen erfüllen.

Verwenden Sie ausschließlich Kabel die mit einer Leistung höher als die des Gerätes angegeben sind.

Verwenden Sie nie Verlängerungskabel, die mehr als 10 Meter lang sind

Wenn Zweifel, bitte, einen qualifizierten Elektriker konsultieren. Versuchen Sie elektrische Instandsetzungen nicht selbst.

4.1 Benzin-Motor (Power Split 600 VG)

Beachten Sie die Startanleitung für den Motor in der betreffenden Bedienungsanleitung!

5. Anwendung

Mögliche Holzgrößen

Der Durchmesser des Holzes ist nur bezeichnend. Ein kleines Stück Holz kann schwierig sein, sich zu teilen, wenn es Knoten hat oder wenn seine Fasern sehr zäh sind. Ein grösseres Stück Holz kann geteilt werden, wenn seine Fasern glatt und lose sind. Bei harten Hölzern ist es wichtig, dass Sie niemals länger als 5 Sekunden gegen Überdruck arbeiten (lautes Zischgeräusch aus dem Gerät). Überhitztes Öl unter Druck kann die Maschine beschädigen. Es ist sehr wichtig, dass, wenn sich das Holz nicht beim ersten Versuch teilt, es um 90 Grad zu drehen um es erneut zu versuchen. Wenn das Holz immer noch nicht geteilt werden kann, bedeutet es, dass die Härte vom Holz die Kapazität der Maschine übersteigt.

Verwenden Sie nur Hölzer die SICHER fixiert werden können und den Holzspalter nicht überfordern.

Durchmesser max. 40 cm / 100 cm Lang

Bei der Arbeit müssen beide Hebel benutzt werden. Stellen Sie den Holzblock auf den Arbeitstisch. Klemmen Sie das Holz mit den Hebeln ein um es sicher zwischen den Klauen zu fixieren. Drücken Sie nun gleichzeitig die Inneren Hebel herunter. Das Werkzeug fährt nun Abwärts. Fahren sie vorsichtig an das Holz heran. Prüfen Sie ob der Keil gerade in das Holz eintaucht. Spalten Sie das Holz durch.



Um die Variable Spalthöhe einzustellen, fahren Sie Den Keil bis in die gewünschte Höhe. Lassen Sie nun Einen Hebel los. Der Keil stoppt. Stellen Sie nun die Verstellmutter fest.
Der keil wird nun immer an der gewünschten Stelle Stoppen.

**Der Tisch kann in zwei Positionen montiert werden.
Oben für kurze hölzer und Unten für längere Hölzer.**



6. Öl

Achten Sie immer darauf das genügend Öl im Öltank ist. Messen Sie den Ölstand Mit dem Peilstab am Verschlussdeckel.

**Empfohlenes hydraulisches Öl
Wir empfehlen das folgende Öl**

Texamatic 7045 Art. Nr. 90306479

Oder Hydrauliköl



7. Transport

Transportieren Sie den Holzspalter immer in stehender Position. Fixieren alle beweglichen Teile um Verletzungen zu vermeiden.



8. Fehlersuche

Mit jedem Technischen Gerät können Probleme entstehen. Wenn das Gerät nicht richtig funktioniert, können Sie in der folgenden Tabelle Hilfe finden. Wenn Die Tabelle nicht weiterhilft, wenden Sie sich an ihren Händler.

Versuchen Sie niemals selbst Reparaturen auszuführen.

PROBLEM	POSSIBLE CAUSE	SOLUTION
Das Holz wird nicht gespalten.	Das Holz liegt nicht richtig.	Holz richtig legen.
	Das Holz ist zu groß	Kleineres Holz nehmen.
	Holz ist zu hart.	Holz um 90 Grad drehen und erneut versuchen. Bei nicht Gelingen, Holz entferne.
	Werkzeug ist stumpf	Werkzeug schärfen und auf Beschädigungen prüfen.
	Öl fließt aus.	Händler informieren.
	The hydraulic pressure is too low	Händler informieren.
Das Werkzeug fährt ruckelnt Abwärts.	Luft im Hydrauliksystem.	Prüfen Sie die den Ölstand im Tank und ergänzen Sie ggf. Den Ölstand. Wenn nach ein oder zwei weiteren Versuchen immer noch keine Besserung eingetreten ist, wenden Sie sich an Ihren Händler.

Sie haben die Bedienungsanleitung nun hoffentlich komplett bis hierher gelesen. Wenn Sie etwas nicht verstanden haben, so ist das keine Schande. Setzen Sie sich mit Ihrem Händler in Verbindung.

Versuchen Sie bitte nicht trotz evtl. Wissensdefizite mit dem Gerät zu arbeiten.

Power Line - Motoren

TG720

1. Einbau

VORGEHENSWEISE

1. Sorgen Sie dafür, dass der Motor sicher auf seiner Halterung sitzt.
2. Vergewissern Sie sich, dass sich Ein- und Ausgänge für die Zapfwelle (Motor/betriebenes Gerät) auf einer Linie befinden.
Eine verkantete Zapfwelle würde zu mangelhafter Leistung führen und könnte den Motor beschädigen.

FRAGEN

Sollten sich beim Anbau des Power Line Motors Probleme oder Fragen ergeben, können Sie sich jederzeit an Ihren zuständigen Händler wenden.

2. Öl / Ölwechsel

ÖL

Welches Öl zu verwenden ist, hängt von der Jahreszeit ab.

bei 20°	10-20°	unter 10°
SAE 30	SAE 20	SAE 10 W - 30

ÖLMENGE

- Bei der Ölstandsprüfung muss der Motor waagrecht stehen.
- Bei der Ölstandsprüfung darf der Peilstab nicht eingeschraubt werden.

TG500	TG720
0,5 Liter	0,6 Liter

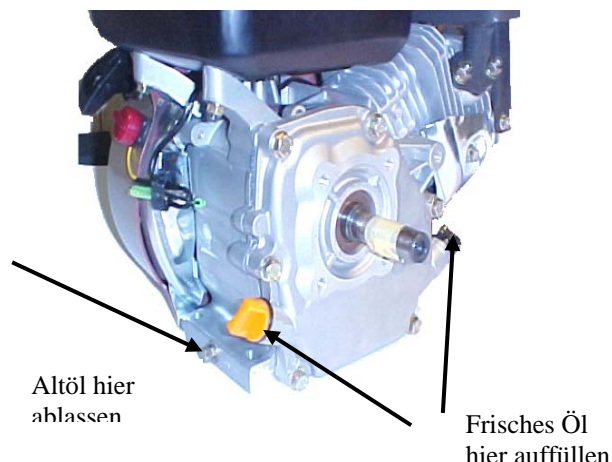
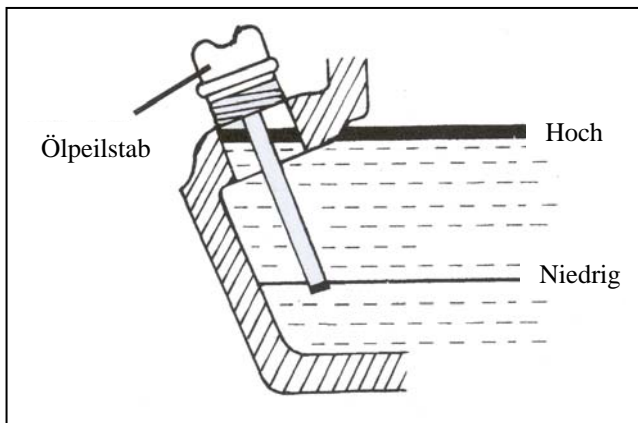

ÖLWECHSEL

Der Ölwechsel ist nach den Vorgaben der Maschinen-Bedienungsanleitung durchzuführen.

9. Lassen Sie den Motor 5 Minuten laufen, damit sich das Öl erwärmen kann, weil es dann leichter und fast vollständig abläuft.
10. Nach 5 Minuten wird der Motor abgeschaltet. Nach dem Lösen des Ölablassstopfens kann das Öl aus dem Motor in den bereitgehaltenen Auffangbehälter ablaufen.
11. Der Stopfen kann nun wieder eingeschraubt und frisches Öl aufgefüllt werden.
12. Dazu wird der Ölpeilstab herausgenommen und die entsprechende Menge Öl durch die Öffnung eingefüllt.

Sorgen Sie für eine umweltgerechte Entsorgung des Altöls, indem Sie es bei der öffentlichen Sammelstelle abliefern.

3. Kraftstoff

KRAFTSTOFF

Der Motor ist ausschließlich mit bleifreiem Superbenzin mit der korrekten Menge zu betanken.

Achten Sie darauf, dass der Tank nicht überfüllt wird. Am Tank befindet sich eine Anzeige, welche die Menge des noch verfügbaren Kraftstoffs anzeigt.

TG500

3,6 Liter

TG720

3,6 Liter

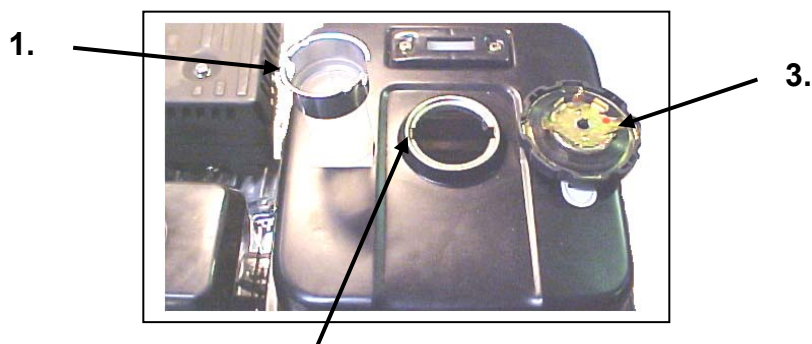
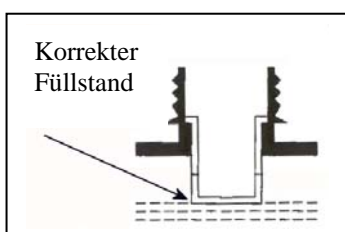

HINWEIS

Beim Aufsetzen des Tankdeckels ist darauf zu achten, dass die Einkerbungen am Tankeinfüllstutzen (2) nicht nur mit den beiden Zapfen des Deckels (3), sondern auch mit den Öffnungen am Kraftstofffilter übereinstimmen (1).

1. Kraftstofffilter, 2. Benzintank, 3. Tankdeckel

4. Luftfilter

DER LUFTFILTER

Der Luftfilter ist regelmäßig zu überprüfen und ggf. zu reinigen. Wird dies während eines längeren Zeitraums unterlassen, sind nachlassende Motorleistung und rauchende Abgase die Folge.

9. Schrauben Sie die Flügelmutter los, die den Luftfilterdeckel hält, und nehmen Sie diesen ab.
10. Machen Sie vor dem Abnehmen um den Luftfilter herum flüchtig sauber.
11. Nehmen Sie den Filter vorsichtig heraus und untersuchen Sie ihn, ohne dass dabei Schmutz in den Vergaser gelangt.
12. Waschen Sie das Schaumgummielement in Benzin oder Petroleum aus.
13. Wringen Sie es gründlich aus und lassen Sie es trocknen, um es später mit frischem Öl zu befeuchten (überflüssiges Öl ausdrücken).

WICHTIG! Ist der Motor mit einem Papierfilter ausgestattet, darf dieser auf keinen Fall mit Öl in Berührung kommen.

5. Reinigen Sie das Filtergehäuse.
6. Setzen Sie das Filterelement korrekt ein.
7. Achten Sie darauf, dass alles wieder richtig zusammengesetzt wird. Siehe nachfolgende Abbildungen.

----- X -----

8. Bei einem Papierluftfilter ist bei der Reinigung wie folgt vorzugehen:
9. Schrauben Sie die Flügelmutter los, die den Luftfilterdeckel hält, und nehmen Sie diesen ab.
10. Nehmen Sie den Filter vorsichtig heraus und untersuchen Sie ihn, ohne dass dabei Schmutz in den Vergaser gelangt.
11. Achten Sie besonders auf Risse und Löcher und wechseln Sie ihn ggf. aus.
12. Zum Staubentfernen schlagen Sie einige Male leicht auf das Filterelement oder blasen von innen mit Druckluft durch. Versuchen Sie jedoch nicht, den Staub durch Bürsten zu entfernen, da die Borsten den Staub eindrücken. Stark verschmutzte Luftfilter sind auszuwechseln.
13. Setzen Sie das Filterelement korrekt ein.
14. Achten Sie darauf, dass alles wieder richtig zusammengesetzt wird. Siehe nachfolgende Abbildungen.

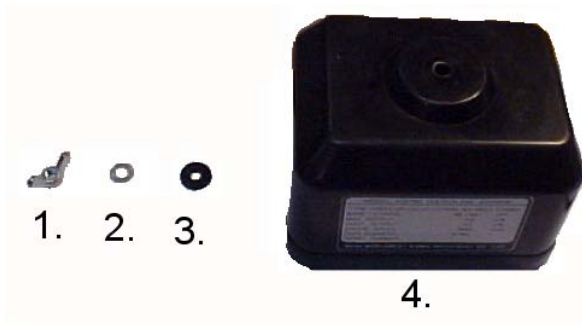





- 1. Mutter
- 2. Unterlegscheibe
- 3. Dichtung
- 4. Deckel
- 5. Mutter
- 6. Luftfilter
- 7. Halter
- 8. Abdeckung



Einbau

<p>1. Boden des Luftfiltergehäu ses</p>		<p>2. Deckel für den Einlass. Der Deckel muss kräftig in den Halter gedrückt werden, bis er richtig sitzt. Hier ist der richtige Sitz zu sehen.</p>	
--	--	--	--

<p>3. FALSCH!</p> <p>Hier ist eine Öffnung geblieben.</p>		<p>4. Setzen Sie den Luftfilter auf den Deckel, wobei darauf zu achten ist, dass der Zapfen am Deckel in die Aussparung am Halter passt. Siehe Abbildung auf der vorigen Seite.</p>	
<p>5. Setzen Sie den Filter auf den Halter auf und schrauben Sie ihn mit der Flügelmutter fest. Es ist wichtig, dass diese gut angezogen wird.</p>		<p>6. Nun wird die Abdeckung aufgesetzt. Dichtung und Unterlegscheibe werden aufgesetzt und die Flügelmutter festgezogen. Achten Sie darauf, dass alles gut zusammenpasst, damit keine unerwünschte Luft in den Motor gelangt.</p>	

Sollten Sie sich nicht sicher sein, ob der Luftfilter richtig sitzt, können Sie sich jederzeit an Ihren zuständigen Händler wenden.

5. Start - manuell

VORGEHENSWEISE

13. Öffnen Sie den Kraftstoffhahn.
14. Drehen Sie den Choke-Hebel bei kaltem Motor nach rechts. Dies kann bei warmem Motor unterbleiben.
15. Schieben Sie den Gashebel ganz nach links (Vollgas). Sitzt der Motor auf einer Maschine mit Gaszug, ist dort auf Vollgas zu stellen.
16. Stellen Sie den Zündschalter der Maschine auf „ON“.
17. Ziehen Sie langsam an der Startschnur, bis Sie einen Widerstand spüren, dann ziehen Sie kräftig und lang durch. Lassen Sie die Startschnur nicht einfach zurückschnellen, sondern führen Sie sie mit der Hand zurück.
18. Regulieren Sie das Gas so lange, bis der Motor gleichmäßig läuft.

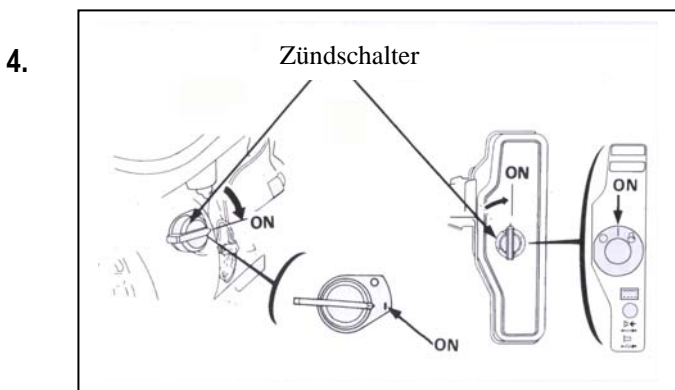
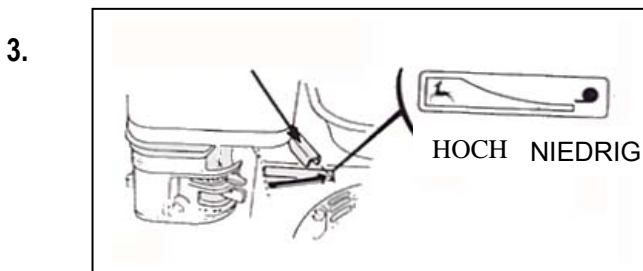
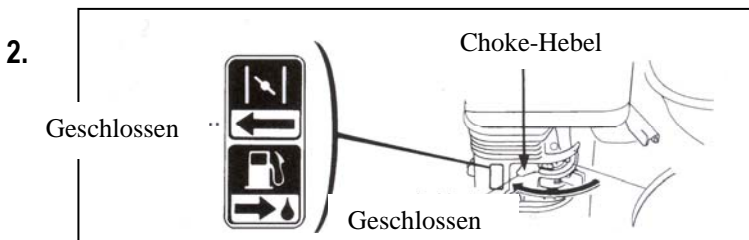
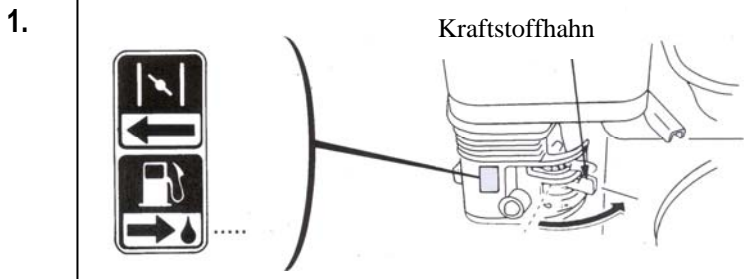

5. Start

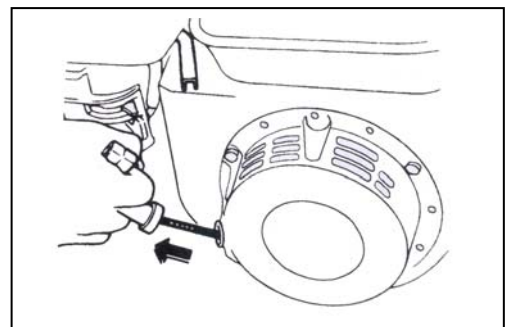

5.1. Start – NUR FÜR MASCHINEN MIT ELEKTRISCHER STARTEINRICHTUNG

VORGEHENSWEISE

1. Öffnen Sie den Kraftstoffhahn.
2. Drehen Sie den Choke-Hebel bei kaltem Motor nach rechts. Dies kann bei warmem Motor unterbleiben.
3. Schieben Sie den Gashebel etwas nach links.
4. Stellen Sie den Zündschalter der Maschine auf „ON“.
5. Drehen Sie den Schlüssel in Startposition. Startet der Motor nach 5 Sekunden nicht, muss vor einem neuen Versuch mindestens 10 Sekunden lang gewartet werden.
6. Regulieren Sie das Gas so lange, bis der Motor gleichmäßig läuft.

WARNHINWEIS

Wird der Zündschlüssel nach dem Anspringen des Motors nicht losgelassen, werden Anlasser und Batterie beschädigt.

1.

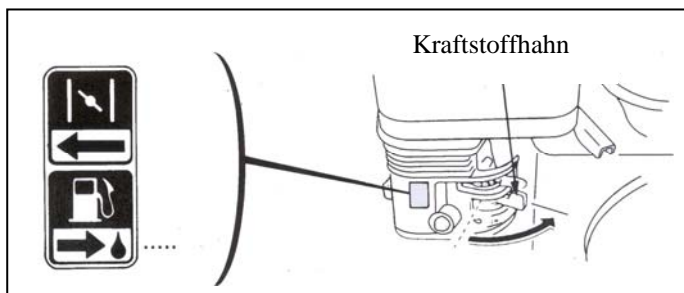

2.

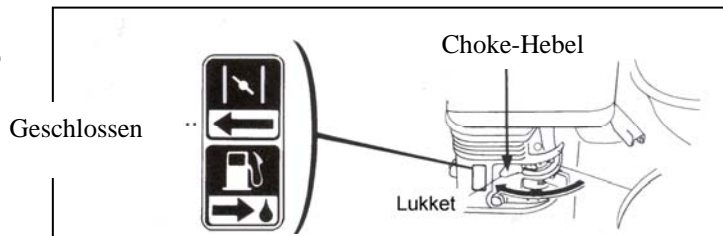

3.

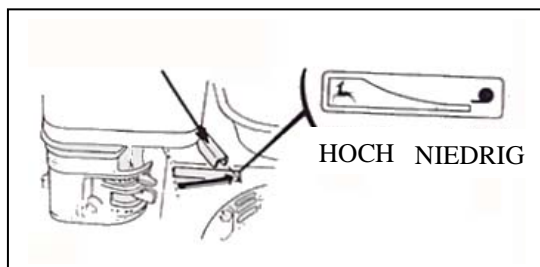

4.

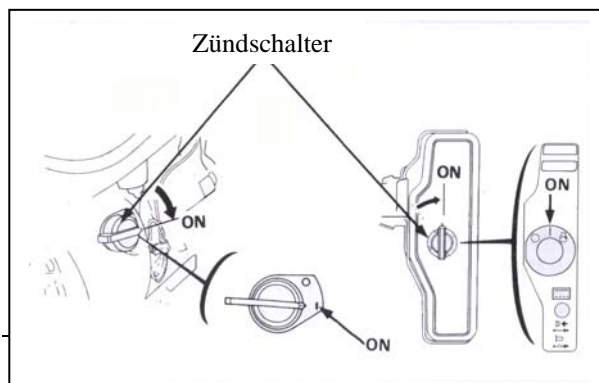

5. Start

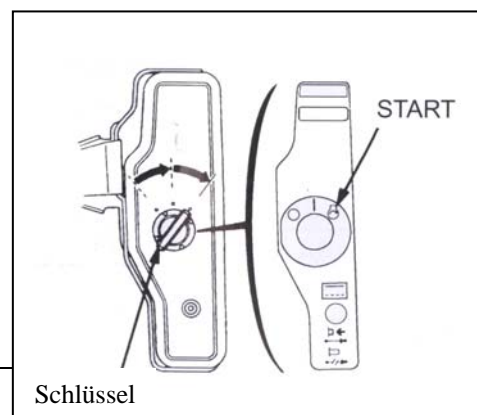

6. Stoppen des Motors

VORGEHENSWEISE

7. Lassen Sie den Motor kurze Zeit in der Gashebelposition „Low“ laufen.
8. Stellen Sie die Maschine mit dem Zündschalter ab.
9. Drehen Sie den Benzinhahn in die Position „OFF“.
10. Bei Motoren mit elektrischer Starteinrichtung wird der Schlüssel in die Position „OFF“ gebracht.

7. Betrieb

BETRIEB

5. Nach dem Anspringen des Motors ist der Choke allmählich nach rechts zu bewegen.
6. Stellen Sie das Gas Ihren Wünschen entsprechend ein.

HINWEIS

- Achten Sie beim Betrieb bitte auf Folgendes:
- Die Auspuffgase dürfen nicht schwarz sein, weil dann entweder die Belastung zu hoch oder der Motor nicht richtig eingestellt ist.
- Sollten ungewöhnliche Geräusche oder Vibrationen auftreten, ist der Motor abzustellen und die Einstellungen zu überprüfen. Gegebenenfalls können Sie sich an eine Texas-Vertragswerkstatt wenden.

8. Zündkerze

VORGEHENSWEISE

- Nehmen Sie den Zündkerzenstecker ab.
- Bürsten Sie ggf. Schmutz von der Zündkerze ab.
- Lösen Sie die Zündkerze mit einem Kerzenschlüssel.
- Prüfen Sie, ob die Isolierung intakt ist.
- Reinigen Sie die Zündkerze mit einer Stahlbürste.
- Messen Sie den Abstand der Elektroden, ohne diese zu beschädigen.
- Der Abstand sollte 0,7-0,8 mm betragen.
- Wenn die Zündkerze noch funktionsfähig ist, setzen Sie sie wieder ein.
- Stecken Sie den Zündkerzenstecker auf.

9. Wartung

HINWEIS

- Wartungsarbeiten sollen dazu dienen, den Generator in gutem Betriebszustand zu halten.
- Reparaturen sollten jedoch ausschließlich von einer Power Line Vertragswerkstatt vorgenommen werden.

Teil	Intervall	Vor jedem Einsatz	Alle 20 Betriebsstunden	Alle 50 Betriebsstunden	Alle 100 Betriebsstunden	Alle 200 Betriebsstunden
Schrauben und Muttern überprüfen		X				
Ölstand prüfen und ggf. Öl nachfüllen		X				
Öl wechseln			X		X	
Ölfilter reinigen bzw. wechseln			X (reinigen)	X (reinigen)		
Auf Undichtigkeit (Öl) überprüfen		X				
Luftfilter überprüfen		X				
Luftfilter reinigen				X*		
Papierfiltereinsatz überprüfen	Kontrolle / Auswechslung nach Bedarf					
Kraftstofffilter reinigen					X	
Zündkerze überprüfen					X	
Kraftstoffpumpe überprüfen					X	
Ventile einstellen						X
Ventile überprüfen						X

* Sitzt der Motor auf einer Gartenfräse, richten Sie sich bei der Inspektion des Luftfilters nach den Angaben der zugehörigen Bedienungsanleitung.

10. Technische Daten

Modell	TG720
Typ	Benzingetriebener, luftgekühlter OHV-Viertaktmotor mit 1 Zylinder
Bohrung x Kolbenhub in mm	70 x 55
Hubraum (l)	0,212
Höchstleistung in kW (PS) / U/min	4,2 (5,7) / 3600
Dauerleistung in kW (PS) / U/min	3,7 (5,0) / 3600
Kraftstoff	Bleifreies Superbenzin
Tankinhalt	3,6 L
Kraftstoffverbrauch (in Gramm je PS/h)	275
Schmieröl	SAE10W30 / SAE30
Ölfüllmenge	0,6 Liter
Startanlage	Rückschlag
Zündkerze	DENSO W20 EPR-U F7RTC / Art. no. 40-11294
Reguliersystem	Mechanisch
Drehrichtung der Zapfwelle	Im Uhrzeigersinn (vom Ende her gesehen)
Abmessungen (L x B x H), cm	39 x 32 x 34,5
Gewicht ohne Befüllung (Öl, Benzin)	15,5

1. Spis treści

Rozłupywarka

2. Wskazówki bezpieczeństwa	53
3. Przed uruchomieniem	55
4. Konserwacja	56
5. Olej	57
6. Praca	58
7. Transport	59
8. Przechowywanie	59
9. Rozwiązywanie problemów	60

Silnik

10. Olej / wymiana oleju	62
11. Paliwo	63
12. Filtr powietrza	63
13. Uruchamianie	66
14. Zatrzymywanie	67
15. Praca	67
16. Świeca zapłonowa	67
17. Konserwacja	68
18. Dane techniczne	68

Części zapasowe

Lista części zapasowych tego produktu jest dostępna na naszej stronie
www.texas.dk

Jeśli jesteś w stanie podać numer produktu, może to przyspieszyć wysyłkę części
zapasowych.

Aby zakupić części zapasowe należy skontaktować się z najbliższym sprzedawcą
lub autoryzowanym serwisem – adresy na stronie www.krysiak.pl

2. Wskazówki bezpieczeństwa

- Rozłupywarki TEXAS nie wolno używać do innych celów niż opisane w tej instrukcji obsługi.
- Przeczytaj i zapoznaj się dokładnie z całą instrukcją. Poznaj wszystkie elementy urządzenia, jego ograniczenia oraz zwróć uwagę na potencjalne zagrożenia związane z pracą z rozłupywarką.
- Urządzenie może być obsługiwane tylko przez osoby dorosłe zaznajomione z instrukcją obsługi. Nie wolno obsługiwać łuparki nie przeczytawszy tej instrukcji!
- Do pracy należy zakładać solidne obuwie na nieślizgającej się powierzchni. Uważaj na kłody by nie spadły na Twoje stopy.
- Do pracy należy zakładać rękawice ochronne tak by chronić dłonie przed drzazgami i kawałkami drzewa, które mogą być wyrzucane z rozłupywarki.
- Podczas pracy należy nosić okulary ochronne lub osłonę która chroni głowę przed drzazgami i kawałkami łupanego drewna powstałego podczas pracy.
- Zabronione jest usuwanie i manipulowanie urządzeń ochronnych i bezpieczeństwa.
- Nie wolno przebywać w zasięgu pracy urządzenia. Oprócz operatora nikt inny nie powinien znajdować się bliżej niż 5 m od maszyny.
- Niebezpieczeństwo zranienia lub przecięcia dłoni: nigdy nie dotykaj niebezpiecznych części gdy urządzenie jest włączone.
- Ostrzeżenie: Nie usuwaj rękoma kłody uwięzionej w popychaczu. Nie dotykaj rotujących części podczas pracy.
- Kontroluj uszkodzone części. Przed dalszym użytkowaniem urządzenia uszkodzony element powinien zostać sprawdzony i naprawiony, tak by prawidłowo funkcjonowała cała maszyna. Sprawdź ustawienie części ruchomych, mocowania oraz inne warunki, które mogą mieć wpływ na pracę urządzenia.
- Popychacz i osłony bezpieczeństwa powinny być na swoim miejscu.
- Zanim uruchomisz urządzenie zawsze wyjmuj z urządzenia klucze, których używasz do regulacji. Niech Ci to wejdzie w nawyk.
- Nigdy nie używaj maszyny jeśli jesteś pod wpływem narkotyków, alkoholu czy leków.
- Nie wolno stawać na urządzeniu. Można spaść i się zranić.

- Nie wolno pozostawiać włączonej maszyny bez opieki. Zawsze wyłączaj urządzenie gdy musisz opuścić stanowisko pracy. Poczekać aż maszyna całkowicie się zatrzyma zanim odejdiesz.
- Zawsze odłączaj urządzenie od zasilania elektrycznego gdy zamierzasz regulować, wymieniać części czy naprawiać maszynę.
- Nie zakładaj do pracy żadnej biżuterii ani luźnych ubrań, mogłyby się łatwo wplątać w łuparkę.
- Nie wolno regulować ciśnienia!
- Użytkownik obsługuje urządzenie oburącz!
- Nigdy nie rozłupuj dwóch kłód naraz, mogą się przechylić i stworzyć niebezpieczeństwo.
- Nie kładź następnej kłody na urządzeniu zanim nie rozłupiesz poprzedniej!
- Nie wolno rozłupywać pni, które w początkowych 5 sekundach nie zaczną się rozłupywać, może to oznaczać że drewno jest za twarde i przegrzanie oleju w wyniku dużego naporu może spowodować bardzo poważne uszkodzenie maszyny!! Zatrzymaj silnik, obróć kłodę o 90 stopni i spróbuj ponownie. Jeśli nadal nie można rozłupać kłody oznacza to, że twardość kłody przekracza zdolności robocze maszyny i nie powinieneś rozłupywać tej kłody.

Systemy hydrauliczne

Nigdy nie wolno używać urządzenia gdy nastąpił wyciek w układzie hydraulicznym. Przed każdym uruchomieniem maszyny należy sprawdzić czy takiego wycieku nie ma.

Urządzenie powinno być oczyszczone przed pracą, a teren pracy suchy (sprawdzić czy nie jest rozlany olej lub paliwo – wytrzeć). Porozlewany płyn hydrauliczny również może powodować zagrożenie poślizgnięcia i upadku lub nawet pożaru.

Zagrożenia fizyczne

Rozłupywarka powoduje zagrożenia fizyczne, dlatego do pracy zaleca się używać dopasowane ubranie robocze, solidne rękawice robocze, słuchawki ochronne i wysokie obuwie z antypoślizgową podeszwą. Należy uważać na lecące odłupki. Nie używać zbyt wielkich kłoców drewna, tylko takie, które mieszczą się na płycie, ani stosunkowo za małych. Drewno powinno być oczyszczone z gwoździ, drutów itp. Po pracy należy uprzątnąć miejsce pracy z odłupków i pozostałości. Obserwatorów i osoby nie potrafiące obsługiwać urządzenia trzymać z daleka od maszyny.

3. Przed uruchomieniem

Rozpakować ostrożnie urządzenie z pomocą drugiej osoby i nasmarować klin.

Płyta rozłupywarki może być ustawiona w 2 wysokościach

- 1 = długość kłody 60 cm
- 2 = długość kłody 105 cm

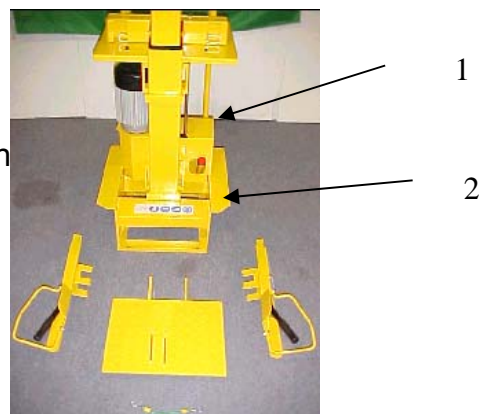

Po obu stronach maszyny znajdują się ramiona zamontowane by móc ścisnąć kłodę, gdy drewno jest rozłupane i tłok wraca na miejsce



Rozłupywarka jest wyposażona w 4-suwowy silnik. Przeczytaj instrukcję obsługi silnika (str. 11).



4. Konserwacja



Nasmarować małą ilością oleju tunel uszczelki ze wszystkich czterech stron wnętrza (jak na rysunku obok).



Nasmarować również olejem wszystkie cztery strony zewnętrzne (jak na rysunku obok).

Smarowanie powinno być powtarzane po każdym 4 metrach łupanego drewna
Należy również pamiętać o kontroli poziomu oleju hydraulicznego w pompie.

5. Olej

Poziom oleju sprawdzamy za pomocą czerwonej miarki poziomu oleju.
Typ oleju: olej hydrauliczny

Zalecany olej hydrauliczny

Texaco Rando HDZ32

Lub o podobnej lepkości

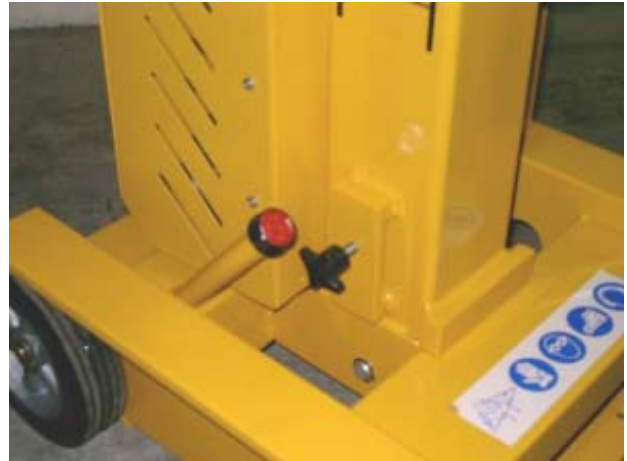

Jeśli używamy urządzenia w obszarach wahań temperatury w pompie olejowej może osadzać się woda. W rezultacie olej zrobi się biały jak mleko, co z kolei może spowodować zniszczenie uszczeltek. W takim wypadku należy zmienić olej.

6. Praca

Zalecany rozmiar drewna do rozłupywania

Średnica kłody jest jedynie orientacyjna. Małe kawałki drewna mogą być trudne do rozłupywania jeżeli posiadają sęki lub jeżeli mają bardzo twardą strukturę. Większe kawałki drewna powinny być rozłupywane jeżeli ich struktura jest gładka. Nigdy nie przeciążaj rozłupywarki. Nie wolno rozłupywać dłużej niż 5 sekund pod obciążeniem cylindra ciśnieniem podczas rozłupywania twardego drewna. Przegrzany olej hydrauliczny może uszkodzić urządzenie. Jeżeli kłoda nie zostanie rozłupana za pierwszym razem należy zatrzymać urządzenie i obrócić drewno o 90 stopni. Jeżeli drewno nadal nie może być rozłupane może to oznaczać, iż drewno jest za twarde i niemożliwe jest jego rozłupanie

Podczas rozłupywania należy używać obydwu rąk jak pokazano na zdjęciu.



Rozłupywane drwa mogą mieć długość 10-105 cm. Wysokość jest regulowana poprzez nacisk w dół (pionowy) dwoma uchwytami do wymaganej długości. Wtedy puszczaamy uchwyt (wskazany strzałką). Następnie luzujemy nakrętkę radełkową (wskazana) i pręt wskazujący wysokość jest podciągnięty w górę a wtedy nakrętka jest z powrotem dokręcona (wskazana).



Żeby zbytnio nie przeciążać klina rozłupywarki ważne jest prawidłowe układanie drewna do rozłupywania. Drewno powinno być zawsze umieszczane jak najbliżej tłka rozłupywarki jak to tylko możliwe. Jeśli będziemy umieszczać drwa tak że klin tylko uderza w koniuszek drwa wzrasta niepotrzebne przeciążenie na tłok.

Prawidłowo



Źle



Uwaga. 4-klinowy siłownik można zakupić jako dodatkowe oprzyrządowanie

7. Transport

Urządzenie należy transportować w pozycji poziomej bądź pionowej. W pozycji poziomej łuparka powinna spoczywać na kole i rączce.



Ten pasek trzyma obydwie uchwyty razem podczas transportu.

8. Przechowywanie

Rozłupywarka przechowywana jest w pozycji pionowej.

9. Rozwiązywanie problemów

W czasie użytkowania urządzenia mogą powstawać różnego rodzaju problemy. Poniżej przedstawione zostały niektóre z problemów oraz sposoby ich rozwiązywania. Nieprzestrzeganie zasad grozi utratą gwarancji a w przypadku wypadku lub strat materialnych producent nie ponosi żadnej odpowiedzialności.

PROBLEM	PRZYCZYNA	ROZWIĄZANIE
Kłoda nie została rozłupana.	Kłoda została umieszczona niepoprawnie. Kłoda ma zbyt dużą średnicę lub jest zbyt twarda. Klin nie rozłupuje. Olej wycieka. Ciśnienie hydrauliczne jest zbyt niskie.	Umieść kłodę poprawnie. Rozłup na mniejsze kawałki. Naostrz klin i sprawdź czy nie ma na nim wyszczerbień Zlokalizuj wyciek przy pomocy kawałka papieru, skontaktuj się z serwisem. Skontaktuj się z serwisem
Popychacz napiera nierówno lub z dużymi wibracjami	Powietrze w układzie hydraulicznym	Sprawdź poziom oleju. Uzupełnij go jeżeli to konieczne. Jeżeli problem się powtarza skontaktuj się z serwisem.
Wyciek oleju z ramy lub innych zewnętrznych punktów.	Wyciek ze zbiornika. Uszczelka olejowa jest nieszczelna	Sprawdź czy zawór spustu powietrza jest zakręcony przed przeniesieniem urządzenia (rys. 6) Skontaktuj się z serwisem.

UWAGA!

WSZYSTKIE NAPRAWY I WYMIANY CZĘŚCI MUSZĄ BYĆ WYKONYWANE PRZEZ AUTORYZOWANY SERWIS.

Proszę przeczytać uważnie:!

Dealer nie ponosi żadnej odpowiedzialności za błędy wynikające z tłumaczenia lub błędy w druku.

Producent zastrzega sobie prawo do zmiany specyfikacji bez powiadamiania.

4-SUWOWY SILNIK SPALINOWY - POWERLINE TG720

- Zawsze przed uruchomieniem silnika przeczytaj Instrukcję obsługi!
- Postępuj zgodnie z wytycznymi podanymi przez dealera Texas Power Line!
- Przed napełnieniem silnika benzyną lub olejem zawsze zatrzymuj silnik i odczekaj aż ostygnie!
- Jeśli płyny się rozleją, dokładnie wyczyść silnik!
- Silnik należy trzymać z dala od substancji łatwopalnych !
- Spaliny stanowią niebezpieczeństwo dla użytkownika, dlatego używaj silnika tylko na otwartym powietrzu albo na dobrze wentylowanych powierzchniach!
- Zwróć uwagę, aby podczas pracy nie mieć kontaktu z częściami będącymi w ruchu!
- Nie dotykaj gorącego tłumika, żeber cylindra i korpusu silnika, ponieważ mogą spowodować oparzenia!
- Nigdy nie pracuj z silnikiem, będąc pod wpływem alkoholu lub narkotyków!

OSTRZEŻENIE – Pamiętaj o nawilżeniu filtra powietrza olejem przed uruchomieniem silnika.

Patrz strona 13

PYTANIA

Jeśli masz jakieś problemy bądź pytania dotyczące silnika Power Line skontaktuj się z dealerem Texasa bądź serwisem (lista na www.krysiak.pl).

10. Olej / wymiana oleju

OLEJ

Używaj odpowiedniego dla pory roku oleju

powyżej 20°	10-20°	poniżej 10°
SAE 30	SAE 20	SAE 10W - 30

POZIOM OLEJU

- Poziom oleju należy sprawdzać, gdy silnik znajduje się w położeniu poziomym.
- Poziom oleju należy sprawdzać, wykręcając miarkę oleju

TG720

0,6 Litra

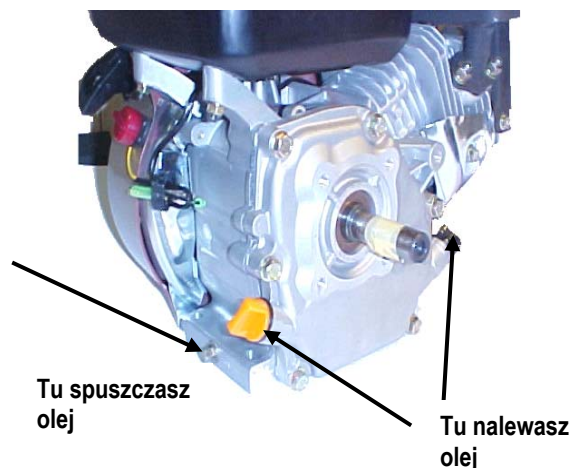
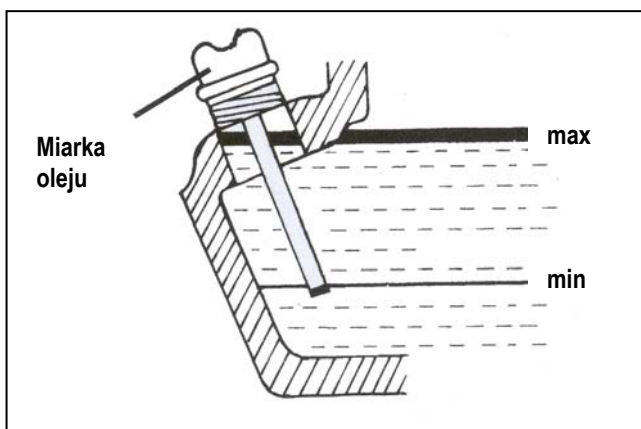

WYMIANA OLEJU

Olej powinien być wymieniany zgodnie z **Instrukcją obsługi maszyny**.

1. Wymiany oleju należy dokonywać przy rozgrzanym silniku (powinien popracować przynajmniej 5 minut przed wymianą), rozgrzany olej jest rzadszy i łatwiej spłynie z silnika. Wymieniany olej zbierać do zbiornika i oddać do punktu skupu lub punktu recyklingu.
2. Po rozgrzaniu wyłączyć silnik. Odkręcić śrubę spustową oleju, dla lepszego przepływu wykręcić miarkę oleju.
3. Po opróżnieniu ze starego oleju, przykręcić śrubę spustową, wlać nowy olej do poziomu max i wkręcić miarkę oleju.

Uwaga:

Zużytego oleju nie wolno wylewać do ziemi ani wyrzucać do śmieci. Należy go poddać recyklingowi w specjalnie do tego stworzonych miejscach.

11. Paliwo

PALIWO

Używać do silnika wyłącznie benzyny bezołowiowej oktan 95. Nigdy nie wlewać zbyt dużej ilości benzyny do zbiornika. Wskaźnik umieszczony na zbiorniku pokazuje ilość benzyny

TG720

3,6 Litra

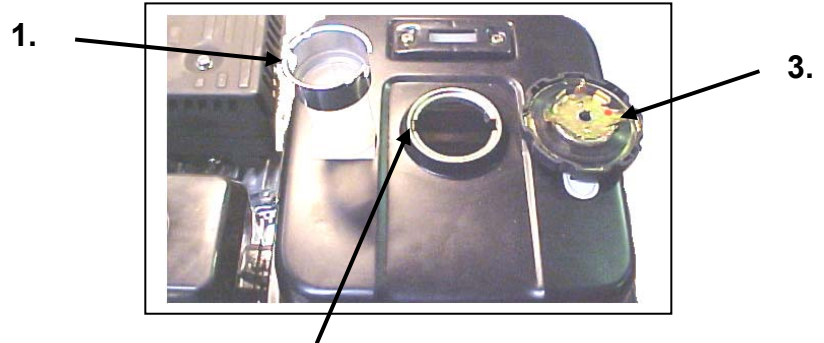
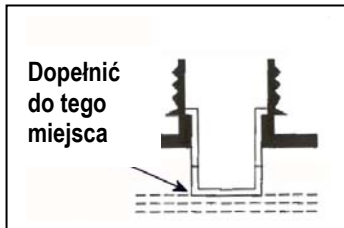

WSKAZÓWKA

Przy zakręcaniu korka zbiornika, należy zwrócić uwagę, aby filtr został dokładnie umieszczony w otworze zbiornika i korek szczelnie dokręcony.

1. Filtr paliwa , 2. Zbiornik paliwa, 3. Korek zbiornika

12. Filtr powietrza

FILTR POWIETRZA

Zalecane jest częste sprawdzanie i czyszczenie filtra powietrza. Jeśli filtr nie był czyszczony przez dłuższy okres czasu, będzie to powodowało zakłócenia w pracy silnika, a w skrajnych przypadkach zanieczyszczony lub uszkodzony filtr powietrza może doprowadzić do uszkodzeń silnika.

1. Odkręcić śrubę mocującą pokrywę filtra powietrza i zdjąć pokrywę.
2. Wyczyścić powierzchnię dookoła filtra, przed usunięciem filtra.
3. Ostrożnie zdjąć filtr i sprawdzić go. Upewnić się, czy nie ma zabrudzeń w gardzieli gaźnika.
4. Oczyszczyć element piankowy, można użyć wody z detergentem .
5. Wycisnąć element i osuszyć. Namoczyć element piankowy w świeżym oleju i wycisnąć nadmiar oleju.

W silnikach TG 620 producent stosuje filtry papierowo-gąbkowe lub filtry gąbkowo - olejowe

WAŻNE! Silnik który jest wyposażony w filtr papierowy, który nie powinien mieć bezpośredniej styczności z olejem.

Konserwacja filtra papierowo - gąbkowego

1. Wyczyścić obudowę filtra.
2. Włożyć elementy filtra z powrotem na swoje miejsce.
3. Należy zwrócić uwagę, aby wszystkie części były prawidłowo zamontowane. (Patrz następne rysunki.)

----- X -----

Silnik wyposażony jest w filtr papierowy, należy czyścić w następujący sposób:

1. Odkręcić śrubę mocującą pokrywę filtra powietrza i zdjąć pokrywę.
2. Ostrożnie zdemontować filtr, upewnić się, czy nie ma zanieczyszczeń w gardzieli gaźnika.
3. Sprawdzić dokładnie czy nie ma pęknięć bądź dziur w papierowym filtrze, wymienić jeśli to konieczne.
4. Usunąć pył z filtra powietrza lekko uderzając elementem. Wymienić filtr powietrza, jeśli jest brudny.
5. Włożyć element z powrotem na jego miejsce.
6. Zwrócić uwagę, czy części są prawidłowo zamontowane. (Patrz rysunek strona następna)

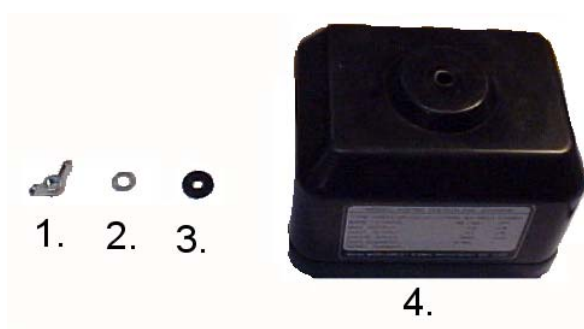



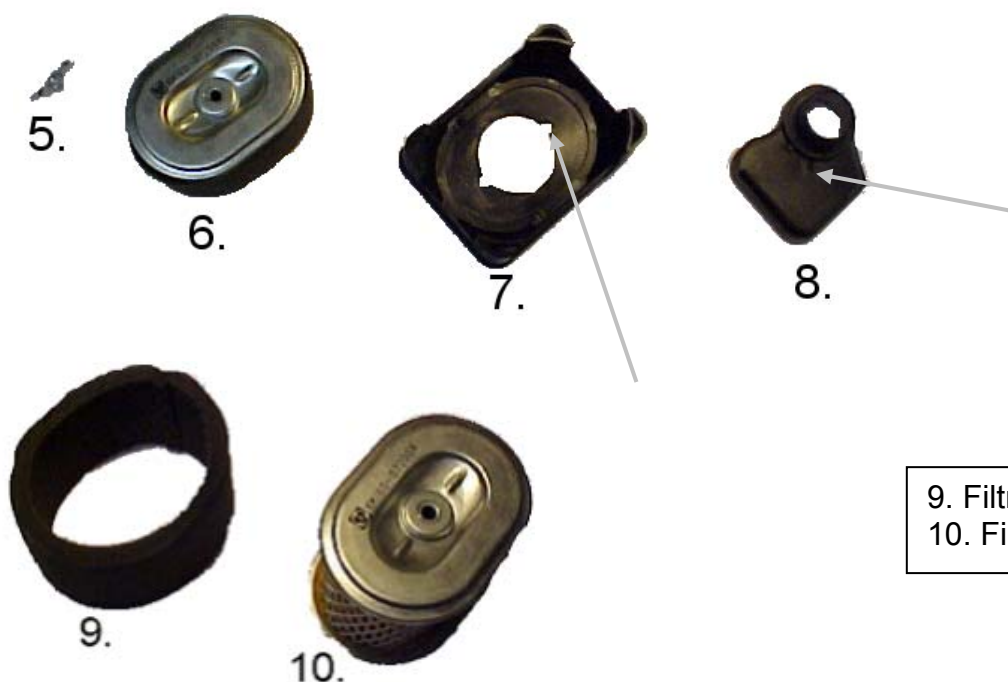



1. Nakrętka
2. Podkładka
3. Uszczelka
4. Pokrywa
5. Nakrętka
6. Filtr powietrza
7. Obudowa filtra
8. Osłona



9. Filtr piankowy
10. Filtr papierowy

Montaż

<p>1. Podstawa dla zabudowy filtra powietrza.</p>		<p>2. Osłona na wlocie. Ważne jest, aby osłona była prawidłowo wciśnięta do podstawy, tak aby elementy szczelnie pasowały do siebie. Prawidłowy montaż pokazano na rysunku.</p>	
<p>3. ŹLE !!</p> <p>Zauważalne nieszczelności pomiędzy elementami.</p>		<p>4. Zamontuj odpowiednio filtr powietrza. Ważne jest, aby czop osłony i wybranie w obudowie filtra pasowały do siebie.</p>	
<p>5. Umieść filtr w obudowie i przykręć mocno nakrętką.</p>		<p>6. Zamontować pokrywę. Przykręcić nakrętkę motylkową pamiętając o podkładce i uszczelce. Następnie upewnić się, czy wszystkie części są prawidłowo dopasowane i czy „fałszywe” powietrze nie dostaje się do silnika.</p>	

Jeśli będziecie mieć Państwo wątpliwości, czy filtr powietrza jest zamontowany prawidłowo, proszę skontaktować się z dealerem lub autoryzowanym serwisem

13. Uruchamianie

PROCEDURA

1. Otworzyć zawór paliwa.
2. Przekręcić dźwignię ssania w prawo. Jeśli silnik jest ciepły, nie jest konieczne używanie ssania.
3. Ustawić dźwignię ssania na wysokie obroty.
4. Przekręcić włącznik zapłonu do pozycji „ON”.
5. Pociągnąć powoli linkę startową silnika, aż poczuje się opór. Od tego momentu należy uruchamiać jednym długim, energicznym pociągnięciem. Nigdy nie pozwalać, aby linka startowa wracała samoistnie, zawsze należy ją odprowadzić ręką.
6. Regulować gaz, dopóki silnik nie osiągnie równomiernych obrotów.

1.

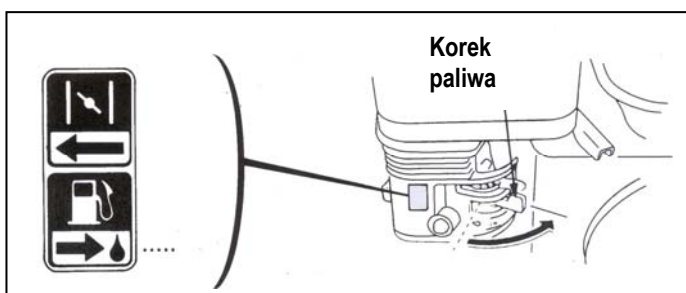

2.

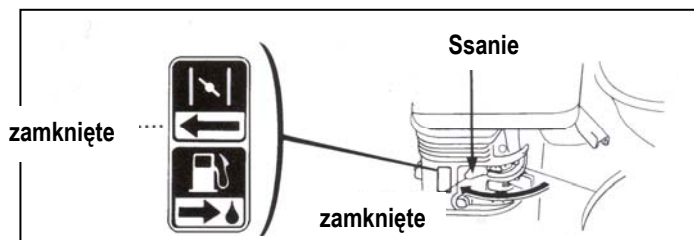

3.

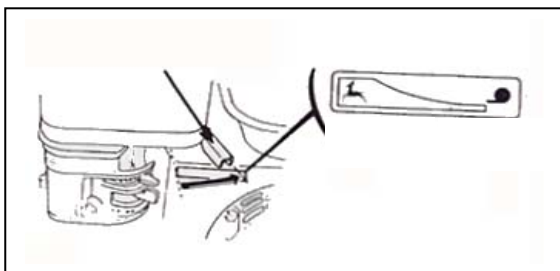

4.

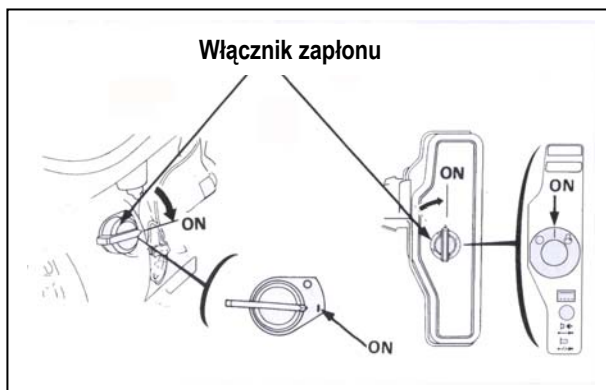

5. uruchamianie

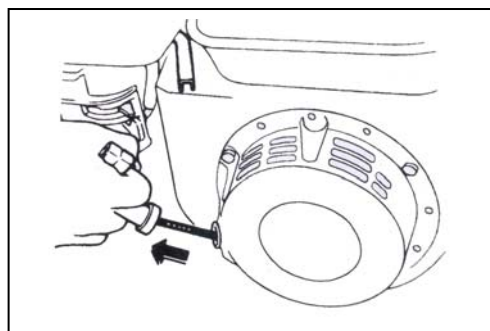

14. Zatrzymywanie

PROCEDURA

1. Przesunąć dźwignię gazu do położenia „low” i pozwolić, aby silnik popracował przez chwilę.
2. Wyłączyć silnik wyłącznikiem.
3. Zamknąć zawór paliwa, położenie „OFF”.
4. Jeśli silnik jest uruchamiany elektrycznie, przekręcić kluczyk do położenia „OFF”.

15. Praca

PRACA

1. Gdy silnik jest już uruchomiony przekręć dźwignię ssania w prawo.
2. Ustaw dźwignię gazu na wymagane obroty

WSKAZÓWKI

1. Zwrócić uwagę na następujące zdarzenia podczas eksploatacji!
2. Spaliny nie mogą być czarne! Jeśli są czarne oznacza to, że obciążenie silnika jest zbyt duże, bądź silnik nie został właściwie wyregulowany lub filtr powietrza jest bardzo zabrudzony.
3. Niewłaściwe odgłosy, albo wibracje - jeśli się pojawiają, należy wyłączyć silnik i sprawdzić. Skontaktuj się z dealerem lub autoryzowanym serwisem

16. Świeca zapłonowa

PROCEDURA

- Zdjąć nasadkę świecy zapłonowej.
- Oczyszczyć świecę zapłonową z nieczystości.
- Użyć klucza świecy zapłonowej do poluzowania świecy.
- Sprawdź czy izolacja nie została naruszona.
- Czyścić świecę stalową szczotką.
- Zmierzyć odległość elektrody, upewnić się czy elektrody nie są uszkodzone.
- Odległość powinna wynosić : 0,7-0,8 mm.
- Jeśli świeca zapłonowa nie jest uszkodzona, zamontuj ją ponownie.
- Nasuń nasadkę świecy zapłonowej.

Producent zastrzega sobie prawo do zmiany specyfikacji bez powiadamiania.

17. Konserwacja

UWAGA

Celem konserwacji jest utrzymanie silnika w jak najlepszym stanie.
Naprawy powinny być dokonywane przez autoryzowany serwis. Lista załączona.

okres / części	Na bieżąco	co 20 godzin pracy	co 50 godzin pracy	co 100 godzin pracy	co 200 godzin pracy
Sprawdzanie śrub i nakrętek	X				
Sprawdzanie i napełnianie oleju	X				
Wymiana oleju		X		X	
Czyszczenie/ wymiana filtra oleju		X (wyczyścić)	X (wyczyścić)		
Sprawdzanie wycieków oleju	X				
Sprawdzanie filtra powietrza	X				
Czyszczenie filtra powietrza			X		
Sprawdzanie filtra papierowego	Wymiana filtra, kiedy jest uszkodzony, silnie zabrudzony lub po każdym sezonie.				
Czyszczenie filtra paliwa				X	
Sprawdzanie cewki zapłonowej				X	
Sprawdzanie pompy paliwa				X	
Dopasowanie zaworów					X
Sprawdzanie szczelności zaworów					X

18. Dane techniczne

Model	TG 620
Typ	Silnik spalinowy 4-suwowy, chłodzony powietrzem, OHV, 1-cylindrowy
Wymiary cylindra x długość suwu w mm	70 x 55
Pojemność skokowa L	0,212
Max moc kW (KM) / obr/min	4,2 (5,7) / 3600
Moc użytkowa kW (KM) / obr/min	3,7 (5,0) / 3600
Paliwo	Bezołowiowa benzyna oktan 95
Pojemność zbiornika paliwa	3,6 L
Spalanie paliwa (G/kM/h)	275
Olej	SAE10W30 / SAE30
Pojemność miski olejowej	0,6 L
Rozruch	Ręczny
Świeca zapłonowa	F7RTC / 20EPR-U / Art no. 40-11294
Regulacja	Mechaniczna
Kierunek obrotów wałka napędu PTO	Zgodnie z ruchem wskazówek zegara, patrząc od strony wałka PTO
Rozmiary (dł. x szer. x wys.), cm	39 x 32 x 34,5
Waga netto, kg	15,5

Sisällysluettelo

Klapisirkkeli

2. Turvallisuusohjeet	70
3. Valmistelutoimet	72
4. Valmistelutoimet ja huolto	73
5. Öljy	74
6. Käyttö	75
7. Kuljetus	76
8. Varastointi	76
9. Vianmääritys	77

Moottori

10. Öljy ja öljyn vaihto	79
11. Polttoaine	80
12. Ilmansuodatin	80
13. Käynnistys	83
14. Pysäytys	84
15. Käyttö	84
16. Sytytystulppa	84
17. Huolto	85
18. Tekniset määrytykset	86

Varaosat

Tuotteen varaosaluettelo ja räjäytyskuvat löytyvät verkkosivustoltamme osoitteesta **www.texas.dk**

Varaosan tuotenumero on hyvä olla valmiina tilauksen nopeuttamiseksi.

Varaosia voi hankkia lähimmältä jälleenmyyjältä.

2. Turvallisuusohjeet

Kuten kaikissa koneissa, koneen käyttöön ja ohjaukseen liittyy tiettyjä riskejä. Henkilövammojen riski vähenee huomattavasti, kun konetta käytetään varovasti ja huolellisesti. Jos normaaleja turvallisuusohjeita ei kuitenkaan noudateta, seurauksena saattaa olla henkilövammoja käyttäjälle tai omaisuusvahinkoja.

- Tutustu huolellisesti koko käyttöoppaaseen. Tutustu koneen toimintoihin ja rajoituksiin sekä siihen liittyviin erityisiin vaaroihin.
- Koneetta saavat käyttää ainoastaan aikuiset henkilöt, jotka ovat lukeneet käyttöoppaan ennen koneen käyttöä. Koneetta ei saa ryhtyä käyttämään lukematta käyttöopasta.
- On tärkeätä käyttää aina turvajalkineita, jotka suojaavat jalkoja, jos niille sattuu putomaana klapeja.
- On tärkeätä käyttää aina suojakäsineitä, jotka suojaavat käsiä työn aikana mahdollisesti lenteleviltä lastuilta ja tikuilta.
- On tärkeätä käyttää aina suojalaseja tai visiiriä, joka suojaa päätä työn aikana mahdollisesti lenteleviltä lastuilta ja tikuilta.
- Suojamekanismeja ja -laitteita ei saa poistaa eikä peukaloida.
- Koneen toimintasäteen sisäpuolella ei saa seistä. Kukaan muu henkilö käyttäjän lisäksi ja mikään eläin ei saa oleskelella viiden metrin säteellä koneesta.
- Koneen käyttöön liittyy käden leikkaantumis- ja puristumisvaara: älä koske käsin vaarallisiin kohtiin kiilan liikkuesssa.
- Älä poista kiilaan jumiin jäänyttä klapia käsin. Älä koske koneen liikkuviin osiin koneen ollessa käynnissä.
- Tarkasta kone vaurioiden varalta. Ennen kuin koneen käyttöä jatketaan, on tarkastettava ettei mikään suojus tai muu osa ole vaurioitunut. Näin varmistetaan, että kone toimii moitteettomasti ja käyttötarkoituksensa mukaisesti. Tarkasta, että liikkuvat osat ovat oikeassa linjassa, etteivät osat ole rikkoutuneet, että osat ovat oikein asennettuina ja muiltakin osin moitteettomassa kunnossa. Vaurioitunut suojus tai mikä tahansa muu osa tulee korjata asianmukaisesti tai vaihtaa.
- Pidä suojukset ja liukupalkit paikoillaan tai toimintakunnossa.
- Muista aina poistaa säätötyökalut ja ruuviavaimet yms. Ota tavaksi tarkistaa, että säätötyökalut ja ruuviavaimet on poistettu koneesta ennen sen käynnistämistä.
- Älä käytä konetta huumeiden, alkoholin tai lääkkeiden vaikutuksen alaisena.
- Älä seiso koneen päällä, koska putoaminen aiheuttaisi loukkaantumisvaaran.

- Älä jätä konetta käyntiin ilman valvontaa. Muista aina sammuttaa virta. Älä poistu koneen luota, ennen kuin se on pysähtynyt kokonaan.
- Sammuta kone säätötöiden sekä osien vaihtamisen ja korjaamisen ajaksi.
- Älä käytä koruja tai löysää vaatetusta, joka saattaisi takertua klapisirkkeliin.
- Koneen käyttöpinettä ei saa säätää.
- Klapisirkkeliä on käytettävä molemmin käsin.
- Kahta klapia ei saa yrittää halkaista yhtä aikaa, koska ne voisivat kääntyä vinoittain ja aiheuttaa vaaratilanteen.
- Älä aseta uutta klapia koneeseen ennen edellisen työstämistä valmiiksi, koska se voisi olla hyvin vaarallista.
- Älä pakota klapisirkkeliä halkaisemaan hyvin kovaa puuta käyttämällä sylinteriä kovalla paineella yli 5 sekunnin ajan. Paineenalainen kuumentunut öljy voi vaurioittaa konetta. Pysäytä kone ja yritä uudelleen kääntämällä klapia 90°. Ellei klapi vielääkään halkea, se tarkoittaa sitä, että puun kovuus ylittää koneen tehon ja ettei kyseisen puun halkaisemista tule enää yrittää.

Hydraulijärjestelmä

Älä käytä konetta, jos hydraulineeste aiheuttaa vaaratilanteen. Tarkasta klapisirkkeli ennen sen käyttöä hydraulivuotojen varalta. Varmista, että kone ja työalue ovat puhtaita ja ettei niissä ole öljyroiskeita. Hydraulineeste voi aiheuttaa vaaratilanteen, jos se saa käyttäjän liukastumaan ja kaatumaan tai kädet liukumaan koneen käsittelyn aikana. Se voi myös aiheuttaa palovaaran.

Fyysiset vaarat

Klapien halkaisu aiheuttaa erityisiä fyysisiä vaaratilanteita. Älä käytä konetta, ellei sinulla ole asianmukaisia suojakäsineitä, kovakärkisiä jalkineita sekä hyväksytyjä suojalaseja jne. Varo lentäviä lastuja haavojen välttämiseksi. Varo myös loukkaantumista ja koneen jumittumista. Älä yritä halkaista liian kookkaita tai pieniä klapeja, jotka eivät sovi koneeseen. Älä yritä halkaista klapeja, joissa on nauvoja, vaijereita tms. Puhdista työalue työskentelyn päätyttyä. Tikku- ja lastukerääntymät voivat tehdä työympäristöstä vaarallisen. Älä jatka työskentelyä likaisella työalueella, jossa vallitsee liukastumis-, jumiinjäämis- tai kaatumisvaara. Pidä katselijat etäällä koneesta, äläkä salli valtuuttamattomien henkilöiden käyttää konetta.

3. Valmistelutoimet

Poista klapisirkkelin pakkaus ja tee halkaisupäästä liukuv muovireunalla.

Levy voidaan asettaa kahdelle eri korkeudelle.

- 1 = katkaisupituus 60 cm
- 2 = katkaisupituus 105 cm

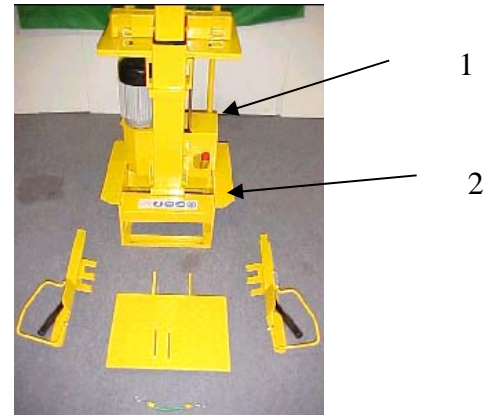

Kahvojen molemmille puolille on asennettava varret, jotka pitävät klapeja kiinni halkaisun ja männän taaksepäin liikkumisen aikana.



Klapisirkkeli on varustettu 4-tahtimoottorilla. Lue moottorin käyttöopas (sivu 11).



4. Valmistelutoimet ja huolto



Voitele tiivistetunneli pienellä määrällä öljyä kaikilta neljältä puolelta sisäpuolelta.



Voitele lisäksi ulkopuoli neljältä puolelta.

Voitelu on toistettava aina 4 kuutiometrin välein.

Muista myös tarkistaa säiliössä olevan öljyn määrä.

5. Öljy

Öljytaso tarkistetaan punaisen mittatikun avulla.

Lisättävän öljyn tyyppi: hydraulioöljy.

Suosittelava hydraulioöljy

Hydraulisylinteriin suositeltava öljy on seuraava:

Texaco Rando HDZ32

tai muu öljy, jolla on vastaava viskositeetti.

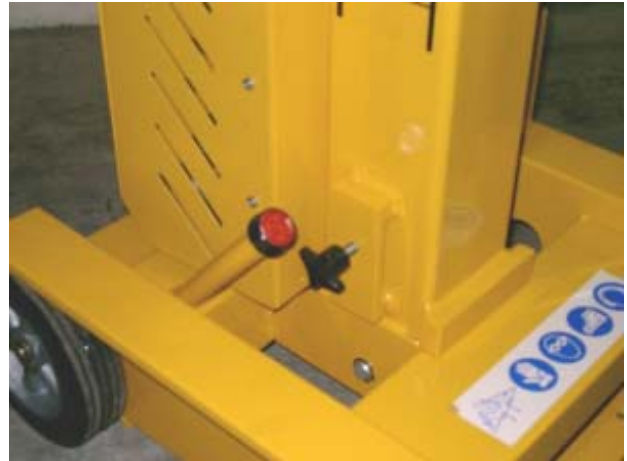

Jos klapisirkkeliä käytetään alueilla, joilla lämpötila vaihtelee usein, öljysäiliöön saattaa muodostua lauhdevettä. Tämä aiheuttaa öljyn värin muuttumisen valkoiseksi. Se aiheuttaa murtumia tiivisteisiin. Jos näin käy, öljy on vaihdettava.

6. Käyttö

Klapin halkaisija on ratkaisevan tärkeä seikka. Pieni puukappale voi olla vaikea halkaista, jos siinä on oksan arpia tai jos sen säikeet ovat hyvin sitkeät. Kookas puukappale voidaan halkaista, jos sen säikeet ovat pehmeät ja irtonaiset.

Klapisirkkeliä ei saa pakottaa halkaisuun viittä sekuntia kauempaa sylinterin toimiessa paineella hyvin kovan puun halkaisemiseksi. Paineenalainen ylikuumentunut öljy voi vaurioittaa konetta. Ellei klapisirkkeli halkaise klapia ensimmäisellä yrittämällä, on hyvin tärkeää pysäyttää kone ja kiertää klapia 90 astetta. Ellei puu vieläkään halkea, se tarkoittaa sitä, että puun kovuus ylittää koneen tehon ja että klapia ei saa enää yrittää halkaista klapisirkkelin vaurioitumisen estämiseksi.

Halkaisun aikana on käytettävä molempia käsiä kuvan osoittamalla tavalla.



Säädettävä katkaisupituus on 10–105 cm. Korkeutta säädetään painamalla molempia kahvoja alaspäin (pystysuoraan) halutulle korkeudelle. Tässä kohdin kahvoista päästetään irti (nuolen osoittamassa kohdassa). Löysää pyällettyä mutteria (kuvassa), vedä korkeuden osoittavaa palkkia ylemmäksi ja k (kuvassa).



Halkaisupään ylikuormituksen välttämiseksi on tärkeää asettaa halkaistava puukappale oikein. Puukappale tulee aina asettaa niin lähelle halkaisumäntää kuin mahdollista. Jos puukappale asetetaan siten, että halkaisupää osuu ainoastaan kappaleen kärkeen, mäntä kuormittuu turhaan.

Oikein



Väärin



Huomautus 4-päinen kiila voidaan ostaa lisävarusteena.

7. Kuljetus

Klapisirkkeliä voidaan kuljettaa, kun se asetetaan pysty- tai vaakasuoraan asentoon. Vaakasuorassa asennossa kone lepää pyörien ja kahvan varassa.



Liuska pitää kahvat yhdessä kuljetuksen ajan.

8. Varastointi

Halkaisukone voidaan varastoida pystysuorassa asennossa.

9. Vianmääritys

Klapisirkkelin käytössä voi ilmetä ongelmia. Tällöin on suositeltavaa lukea vianmääritystä käsittelevä luku. Jos toimenpiteet suorittaa valtuuttamaton henkilö, takuu raukeaa ja valmistaja ei vastaa henkilö-, eläin- eikä esinevahingoista.

ONGELMA	MAHDOLLINEN SYY	VIANMÄÄRITYS
Klapi ei halkea.	Klapi on asetettu väärin. Klapi ylittää sallitut mitat tai puu on liian kovaa koneen tehoon nähden. Kiila ei halkaise. Öljyä vuotaa. Hydraulipaine on liian alhainen.	Aseta klapi oikein. Halkaise pienempi kappale tai käytä muita keinoja klapin koon pienentämiseen. Teroita kiilaa ja tarkasta se särmien ja vääntymien varalta. Paikanna vuoto paperinpalalla. Ota yhteyttä jälleenmyyjään. Ota yhteyttä jälleenmyyjään.
Halkaisuosa liikkuu nykyksittään tai täristen voimakkaasti.	Ilmaa piirissä.	Tarkasta öljytaso. Täytä tarvittaessa. Jos ongelma ei katoa, ota yhteyttä jälleenmyyjään.
Männästä tai muusta ulkoisesta kohdasta vuotaa öljyä.	Säiliössä on vuoto. Öljytiiviste on kulunut.	Tarkista, että ilmausruuvi on kireällä ennen koneen liikuttamista (kuva 6). Ota yhteyttä jälleenmyyjään.

LUE SEURAAVA KAPPALE HUOLELLISESTI.

KAIKKI KORJAUKSET JA VAIHDOT ON ANNETTAVA VALTUUTETUN JÄLLEENMYYJÄN SUORITETTAVIKSI, EIKÄ ASIAKAS SAA SUORITTAÄ NIITÄ ITSE. ASIAKAS KANTAA KAIKKI RISKIT JA VASTUUN VAHINGOISTA, JOITA SAATTAA AIHEUTUA HÄNEN ITSENSÄ KORJATTUA ALKUPERÄINEN TUOTE TAI VAIHDETTUA TAI ASENNETTUA ALKUPERÄISEN TUOTTEEN OSA.

Jatkuvan tuotekehittelyn perusteella Texas A/S pidättää oikeuden parannella tuotteitaan toteuttamatta tällaisia muutoksia jo myytyihin malleihin.

NELITAHTINEN BENSIINIMOOTTORI – POWERLINE TG720

- Lue käyttöopas ennen moottorin käyttämistä.
- Noudata aine Power Line -jälleenmyyjän antamia, moottoria koskevia ohjeita.
- Sammuta moottori ennen bensiinin tai öljyn lisäämistä.
- Puhdista nesteroiskeet aina perusteellisesti.
- Pidä moottori etäällä syttyvistä öljyistä ja muista tulenaroista esineistä.
- Pakokaasu on vaarallista; sen vuoksi moottoria saa käyttää vain ulkona tai hyvin ilmastoiduissa tiloissa.
- Ole tarkkana, etteivät kehosi osat kosketa moottorin pyöriviä osia koneen käytön aikana.
- Pysy etäällä moottorin pakokaasusta ja moottorilohkosta, koska se lämpiää huomattavasti käytön aikana.
- Älä käytä moottoria päihteiden tai lääkkeiden vaikutuksen alaisena.

***VAROITUS – muista kostuttaa ilmansuodatin öljyllä ennen koneen käynnistämistä.
Katso sivua 13.***

TIEDUSTELUT

Jos sinulla on Power Line -moottorin kokoamiseen liittyviä kysymyksiä tai huolenaiheita, ota yhteyttä paikalliseen jälleenmyyjään.

10. Öljy ja öljyn vaihto

ÖLJY

Käytä vuodenaikaan soveltuvaa öljyä.

n. 20°	10–20°	alle 10°
SAE 30	SAE 20	SAE 10W - 30

ÖLJYMÄÄRÄ

- Tarkista öljytaso aina siten, että moottori on vaakasuorassa asennossa.
- Tarkista öljytaso siten, että mittatikku ei kosketa mihinkään.

TG720

0,6 litraa

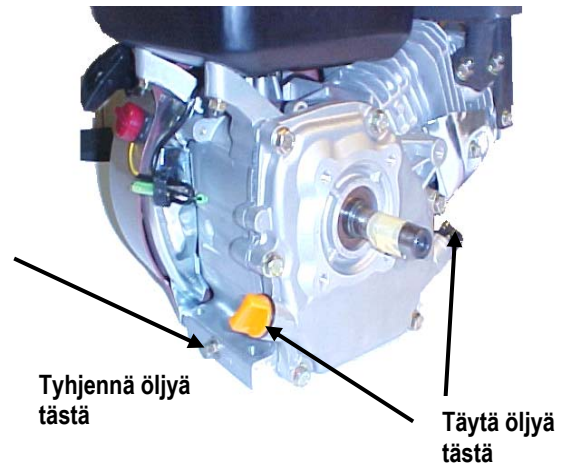
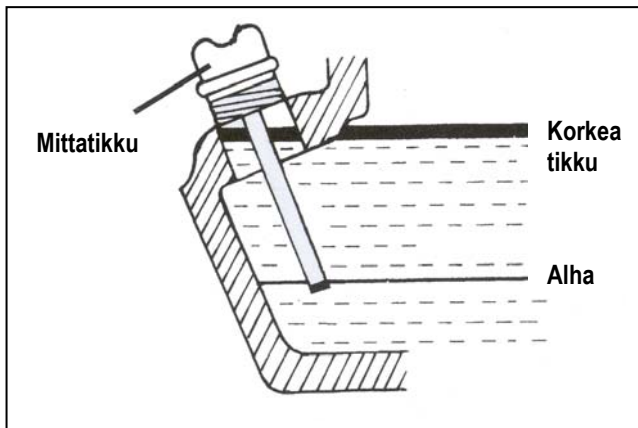

ÖLJYN VAIHTO

Öljy tulee vaihtaa koneen käyttöoppaan määritysten mukaisesti.

13. Anna moottorin käydä 5 minuuttia, jotta öljy kuumenee. Näin öljy virtaa helpommin, ja öljynvaihto käy kätevämmiin.
14. Sammuta moottori 5 minuutin kuluttua. Ruuvaa moottorin öljyntyhjennystulppa auki ja anna öljyn valua moottorista. Muista pitää sopiva astia valmiina.
15. Aseta tyhjennystulppa takaisin ja lisää uutta öljyä moottoriin.
16. Lisää öljy poistamalla mittatikku ja lisäämällä sopiva määrä öljyä.

*Muista hävittää käytetty öljy ympäristöystävällisellä tavalla.
Käytä paikallista jätteenkeruupistettä.*

11. Polttoaine

POLTTOAINE

Käytä moottorissa ainoastaan lyijytöntä polttoainetta, jonka oktaaniluku on 95, ja lisää sitä sopiva määrä.

Älä täytä polttoainesäiliötä liian täyteen. Polttoainesäiliössä on osoitin, joka ilmaisee jäljellä olevan polttoaineen määrän.

TG720

3,6 litraa

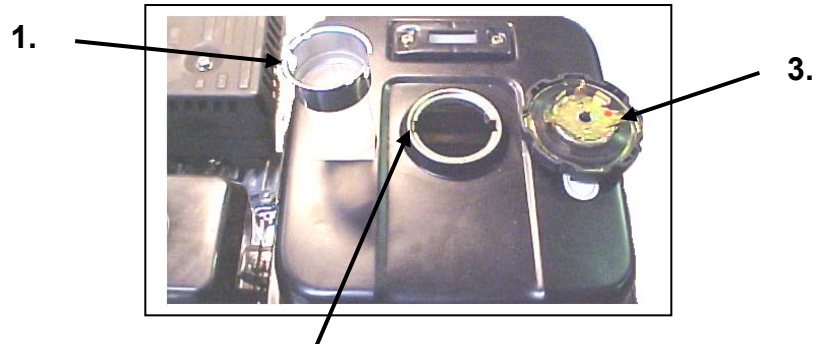
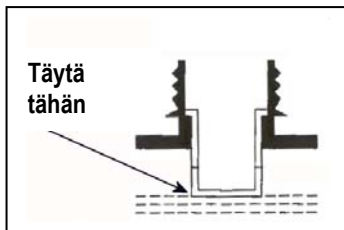

HUOMAUTUS

Kansi asetetaan oikein polttoainesäiliöön siten, että polttoainesäiliön (2) aukot osuvat polttoainesuodattimessa (1) oleviin aukkoihin, joiden tulee osua kohdakkain itse kannessa (3) olevien kahden männän kanssa.

1. Polttoainesiivilä 2. Polttoainesäiliö 3. Säiliön kansi

12. Ilmansuodatin

ILMANSUODATIN

Tarkasta ja puhdista ilmansuodatin säännöllisesti. Jos suodatinta ei ole puhdistettu pitkään aikaan, sen huomaa moottorin tehon laskemisesta ja pakokaasusta.

9. Irrota pyälletty mutteri, jolla kansi on kiinni ilmansuodattimessa, ja poista kansi.
10. Puhdista kevyesti ilmansuodattimen ympäristö ennen sen poistamista.
11. Poista suodatin varovasti ja tutki se. Varmista, ettei kaasuttimeen pääse likaa.
12. Puhdista vaahtomuovielementti miedossa saippuavedessä.
13. Purista elementistä neste pois ja anna kuivua. Kostuta elementti uudella öljyllä ja purista liika öljy pois.

TÄRKEÄTÄ: Jos moottoriin asennetaan paperielementti, öljyä ei saa missään nimessä levittää suodattimeen.

14. Puhdista suodattimen pidike.
15. Aseta elementti takaisin paikoilleen.
16. Varmista, että asennat kaikki osat oikein. Katso alla esitettyjä kuvia.

----- X -----

7. Jos suodatin on paperielementti, puhdista se seuraavasti:
8. Irrota pyälleTTY mutteri, jolla kansi on kiinni ilmansuodattimessa, ja poista kansi.
9. Poista suodatin varovasti ja tutki se. Varmista, ettei kaasuttimeen pääse likaa.
10. Tutki osat huolella etsien halkeamia ja reikiä ja vaihda ne tarvittaessa.
11. Poista pöly ilmansuodattimesta kopauttamalla elementtiä kevyesti muutaman kerran tai puhaltamalla suodattimen läpi paineilmaa. Älä yritä harjata pölyä pois. Harja työntäisi pölyn helposti pidemmälle elementin sisään. Vaihda ilmansuodatin, jos se on hyvin likainen.
12. Varmista, että asennat osat oikein. Katso seuraavalla sivulla olevia kuvia.

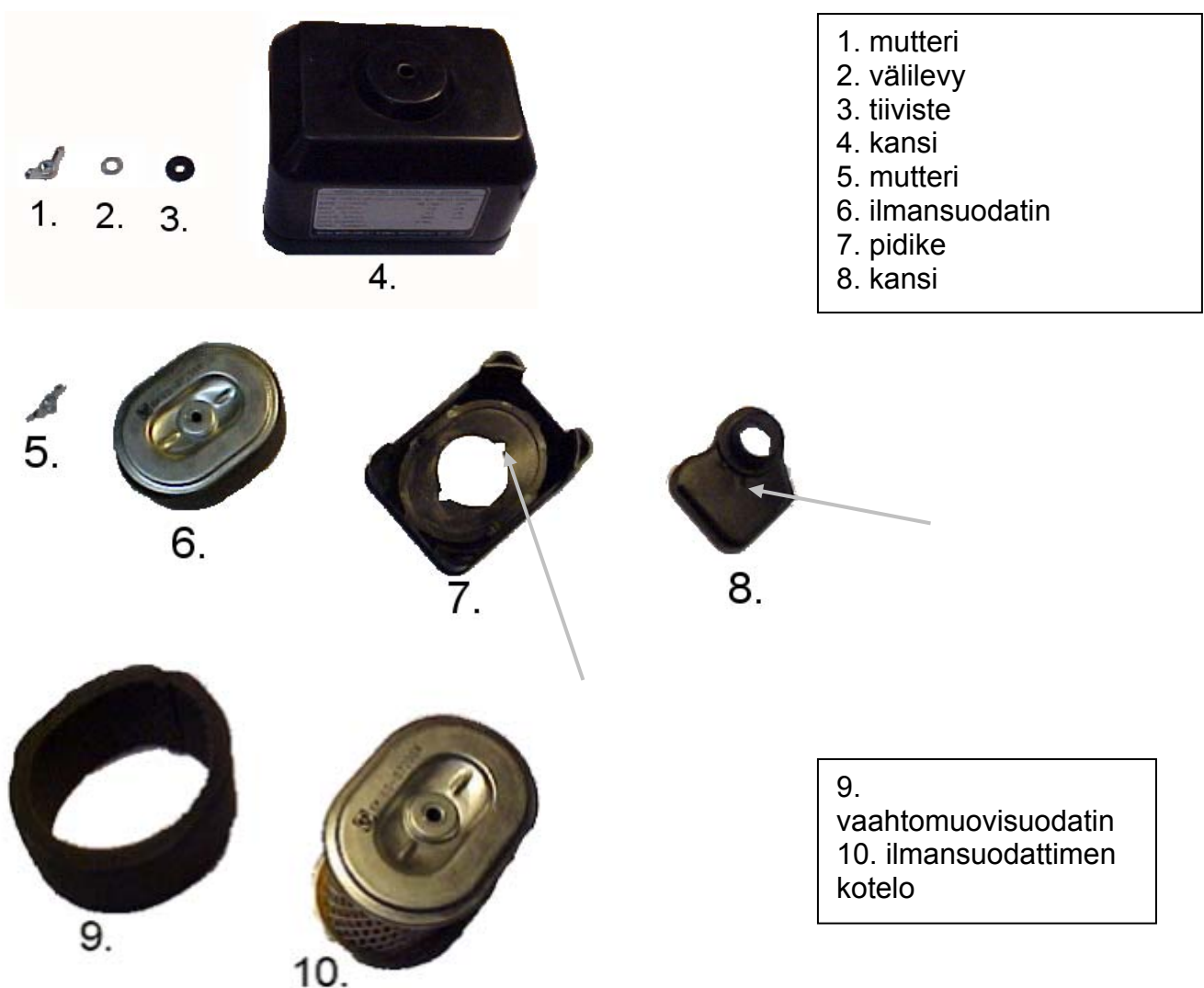

Kokoonpano

<p>1. Ilmansuodattimen tulopuolen pohja.</p>		<p>2. Tulopuolen kansi. On tärkeää painaa kansi pidikkeeseen siten, että se asettuu oikein paikoilleen. Kokoa osat kuvan osoittamalla tavalla.</p>	
<p>3. VÄÄRIN Huomaa pohjan ja kannen välinen rako.</p>		<p>4. Aseta pidike ilmansuodattimen kanteen. On tärkeää, että kannen tappi sopii pidikkeessä olevaan tappiin.</p>	
<p>5. Aseta suodatin pidikkeeseen. Kiinnitä se pyälletyillä mutterilla. On tärkeää kiinnittää se tukevasti.</p>		<p>6. Aseta kansi paikoilleen. Aseta tiiviste ja välilevy paikoilleen ja kiinnitä ne pyälletyillä mutterilla. Varmista, että kaikki osat sopivat paikoilleen ja ettei moottoriin pääse vääränlaista ilmaa.</p>	

Jos olet epävarma siitä, onko ilmansuodatin asennettu oikein, ota yhteyttä Power Line -jälleenmyyjään.

13. Käynnistys

MENETTELY

19. Avaa polttoainehana.

20. Kierrä ryyppy oikealle, jos moottorin on jo lämmin, sillä tällöin ei ole tarpeen käyttää ryyppyä.

21. Käännä moottorin kaasunsäädin kokonaan vasemmalle, kun haluat käyttää täyttä kaasua.

(Jos moottori on asennettu koneeseen, jossa on vaijerilla säädettävä kaasutin, saadaan täysi kaasutus.)

22. Käännä koneen sytytyskytkin ON-asentoon.

23. Vedä moottorin käynnistysnarusta hitaasti, kunnes tunnet vastusta. Vedä sen jälkeen yksi pitkä veto. Älä anna narun kelautua takaisin itsestään, vaan seuraa sitä kädelläsi.

24. Säädä kaasua niin, että moottori käy tasaisesti.

1.

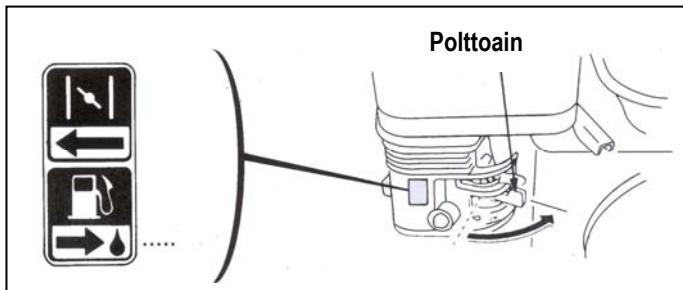

2.

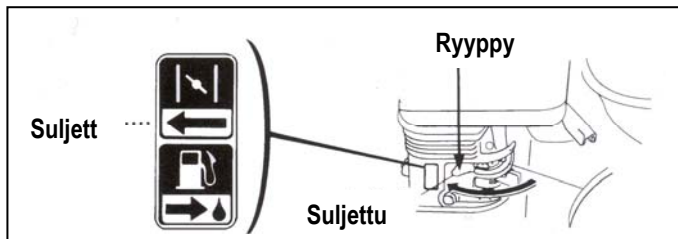

3.

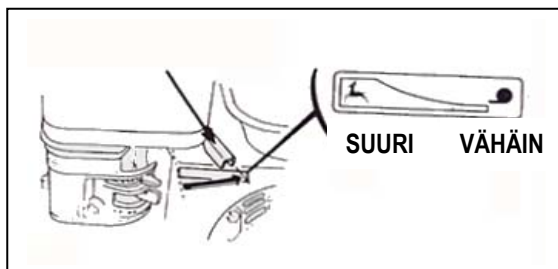

4.

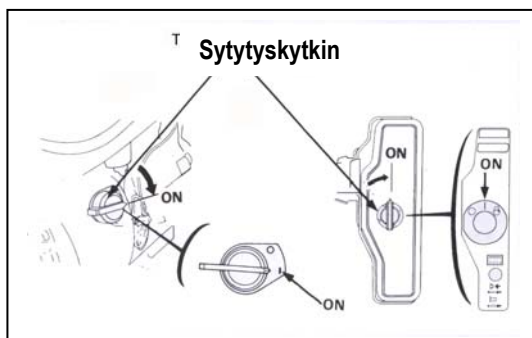

5. Käynnistys

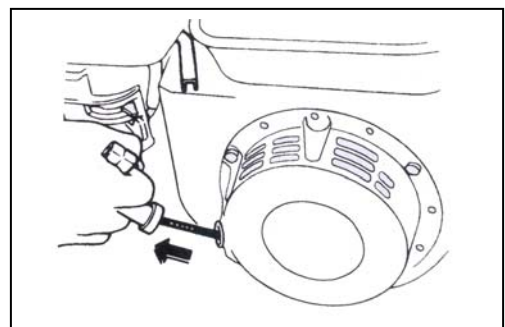

14. Pysäytys

MENETTELY

11. Käännä kaasunsäädin vähäisen kaasun asentoon ja anna moottorin käydä hetken.
12. Sammuta kone sytytyskytkimestä.
13. Käännä polttoainehana kiinni (off-asentoon).

15. Käyttö

KÄYTTÖ

7. Kun moottori on käynnistynyt, siirrä ryyppyä hitaasti oikealle.
8. Säädä kaasu haluamallasi nopeudelle.

HUOMAUTUS

- a. Kiinnitä huomiota seuraaviin seikkoihin työskentelyn aikana:
- b. Pakokaasu ei saa olla mustaa. Jos pakokaasu on mustaa, kuorma on liian suuri tai moottoria ei ole säädetty oikein.
- c. Koneesta ei kuulu vääriä ääniä eikä se tärisi liikaa. Jos näin käy, sammuta moottori ja säädä se oikein. Ota yhteyttä Power Line -jälleenmyyjään.

16. Sytytystulppa

MENETTELY

- Poista sytytystulpan suojus.
- Harjaa lika pois sytytystulpasta.
- Löysää sytytystulppa sytytystulpan avaimella.
- Tarkasta, onko eristys ehjä.
- Puhdista sytytystulppa teräsharjalla.
- Mittaa elektrodin etäisyys varoen vaurioittamasta elektrodiä.
- Etäisyyden tulee olla 0,7–0,8 mm.
- Jos sytytystulppa on kunnossa, laita se takaisin paikoilleen.
- Aseta sytytystulpan suojus takaisin paikoilleen.

Jatkuvan tuotekehittelyn perusteella Texas A/S pidättää oikeuden parannella tuotteitaan ilman, että sillä on velvollisuutta toteuttaa tällaisia muutoksia jo myytyihin malleihin.

17. Huolto

HUOMAUTUS

- Huollon tarkoituksena on pitää moottori parhaassa mahdollisessa kunnossa.
- Korjaukset tulee jättää valtuutetun Power Line -jälleenmyyjän suoritettaviksi.

Osa \ Aikaväli	Joka kerta	20 käyttötunni n välein	50 käyttötunni n välein	100 käyttötunni n välein	200 käyttötunni n välein
Tarkasta pultit ja mutterit.	X				
Tarkasta ja lisää öljyä.	X				
Vaihda öljy.		X		X	
Puhdista tai vaihda öljynsuodatin.		X (puhdista)	X (puhdista)		
Tarkasta öljyvuootojen varalta.	X				
Tarkasta ilmansuodatin.	X				
Puhdista ilmansuodatin.			X		
Tarkasta paperisuodatin.		Tarkasta ja vaihda elementti tarvittaessa.			
Puhdista polttoainesuodatin.				X	
Tarkasta sytytystulppa.				X	
Tarkasta polttoainepumppu.				X	
Säädä venttiilit.					X
Tarkasta venttiilit.					X

18. Tekniset määriykset

Malli	TG720
Tyyppi	4-tahtinen, ilmajäähdytteinen OHV, 1-sylinterinen, bensiinikäyttöinen moottori
Poraus x iskunpituus (mm)	70 x 55
Iskutilavuus (l)	0,212
Maksimiteho kW (hv) / rpm	4,2 (5,7) / 3600
Jatkuva teho kW (hv) / rpm	3,7 (5,0) / 3600
Polttoaine	Lyijytön bensiini, oktaaniluku 95
Polttoainesäiliön tilavuus	3,6 l
Polttoaineen kulutus (g/PS.h)	275
Voiteluöljy	SAE10W30 / SAE30
Voiteluöljysäiliön tilavuus	0,6 l
Käynnistysjärjestelmä	Rekyyli
Sytytystulppa	F7RTC / 20EPR-U / tuotenro 40-11294
Säätöjärjestelmä	Mekaaninen
Voimanoton pyörimissuunta	Myötäpäivään nähtynä voimanoton puolelta
Mitat (pit. x lev. x kork.) (cm)	39 x 32 x 34,5
Kuiva paino (kg)	15,5

CE Overensstemmelseserklæring
CE Certificate of conformity
CE-Konformitätserklärung
Déclaration de conformité
Deklaracja zgodności CE
Prohlášení o shodě CE

DK
GB
DE
F
PL
CZ



EU-importør • EU-importer • EU-importeur • Importateur UE • Importer UE • Dovožce do EU •

Texas Andreas Petersen A/S

Erklærer herved at materiel • Hereby certifies that the following • Bescheinigt hiermit das die nachfolgenden • Certifie ici que • Niniejszym zaświadcza, że niżej wymieniona • Tímto potvrzuje, že •

Brændekløvere • Log splitters • Holzspalter • fendeuses de bûches • Zaloguj rozgałęźniki • Přihlásit štípačky •

Power Split 610VG

Er fremstillet i overensstemmelse med følgende direktiver • Is in compliance with the specifications of the machine directive and subsequent modifications • Steht im Einklang mit den folgenden Richtlinien • Est fabriqué en conformité avec les directives suivantes • Zgodność z wymaganiami dyrektywy maszynowej następujące • Spełnia wymagania dyrektywy maszynowej wraz z późniejszymi zmianami •

2006/42/EC

Materiellet er udført i overensstemmelse med følgende standarder • Conforms with the following standards • In Übereinstimmung mit den folgende Standards • Conformément aux normes suivantes • Jest zgodna z następującymi normami • Zařízení je v souladu s těmito normami •

**EN 609-1:1999+ A1:2004 - EN12100-2:2003+A1:2009
EN 602040-1:2006+A1:2009**

**Serial numbers:
1709021001-1909029999**

Texas Andreas Petersen A/S
Knullen 22 • DK-5260 Odense S

Responsible for documentation
Johnny Lolk

15.08.2017

Johnny Lolk
Managing Director